



CorePro LED PLS



CorePro LED PLS 5W 830 2P G23

Die Philips CorePro LED-PLS ist die erste Alternative für konventionelle PL-S Kompaktleuchtstofflampen. Die CorePro LED-PLS hat die gleiche Größe und Formfaktor wie herkömmliche PL-S. Dieses Produkt eignet sich ideal für die Modernisierung in allgemeinen Beleuchtungsanwendungen: Es erfüllt grundlegende Beleuchtungsansprüche, bewirkt bedeutende Energieeinsparungen und ist umweltfreundlich.

Hinweise

- Nicht dimmbar
- Nicht für Gleichspannung geeignet

Produkt Daten

Allgemeine Informationen	
Sockel	G23 [G23]
Nennlebensdauer	30.000 Stunde(n)
Schaltzyklus	50.000
Beleuchtungstechnologie	LED
Referenz für Lichtstrommessung	Sphere
CE-Zeichen	Ja
EU RoHS-konform	Ja
Lichttechnische Daten	
Farbcode	830 [CCT of 3000K]
Ausstrahlungswinkel (Nom)	120 Grad
Lichtstrom	520 lm
Lichtfarbe	Weiß (WH)
Ähnlichste Farbtemperatur (Nom)	3000 K
Nennlichtausbeute (nom.)	104,00 lm/W
Farbkonsistenz	<6

Farbwiedergabeindex (CRI)	82
Restlichtstrom am Ende der Nennlebensdauer (Nom.)	70 %
Photobiologische Sicherheit gemäß EN 62471	RG0
Betrieb und Elektrik	
Netzfrequenz	50 to 60 Hz
Eingangsfrequenz	50 bis 60 Hz
Energieverbrauch	5 W
Startzeit (Nom)	0,5 s
Aufwärmzeit bis 60 % Licht	0.5 s
Leistungsfaktor (Bruchteil)	0.9
Spannung (Nom)	220-240 V
LED-Alternative zu Leuchtstofflampenleistung	11 W
Temperatur	
Umgebungstemperaturbereich	-20 °C bis 45 °C

CorePro LED PLS

Gehäusetemperatur (Nom)	83 °C
Lichtregelung und Dimmen	
Dimmbar	Nein
Mechanik und Gehäuse	
Kolbenmaterial	Kunststoff
Produktlänge	170 mm
Kolbenform	Röhre, einseitig gesockelt
Genehmigung und Anwendung	
Energieeffizienzklasse	F
Energiesparendes Produkt	Ja
Zeichen & Zertifikate	TÜV CE-Kennzeichnung RoHS-Konformität KEMA Keur-Zertifikat

Energieverbrauch kWh/1.000 Std.	5 kWh
EPREL Registrierungsnummer	403566
Produktdaten	
Gesamt-Produktcode	871869959666800
Bestell-Produktname	CorePro LED PLS 5W 830 2P G23
Bestellcode	59666800
Anzahl pro Verpackung	1
Zähler - Pakete pro Außenkarton	20
Material-Nr. (12NC)	929001926302
Gesamtbezeichnung des Produkts	CorePro LED PLS 5W 830 2P G23
EAN Umverpackung	8718699596675
EAN/UPC - Product/Case	8718699596668

Abmessungsskizzen

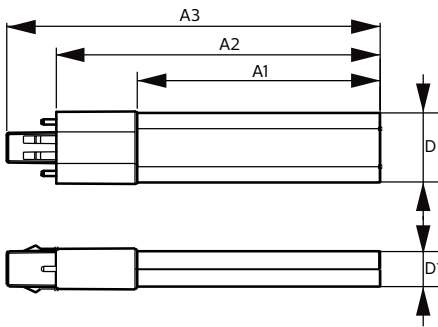

Product	D	D1	A1	A2	A3
CorePro LED PLS 5W 830 2P G23	31,1 mm	15,8 mm	108 mm	144 mm	166 mm

Photometrische Daten

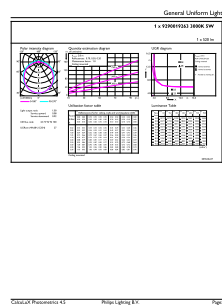
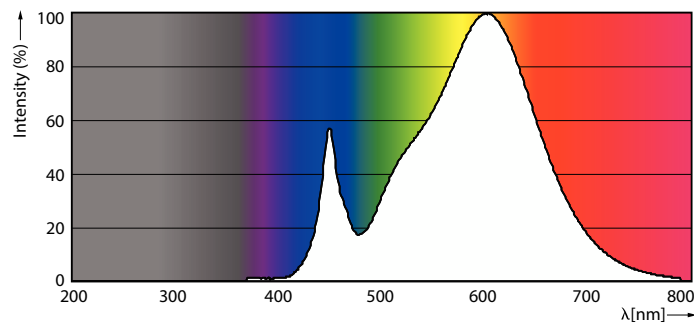

Spectral Power Distribution Colour - CorePro LED PLS 5W 830 2P G23

General uniform lighting - CorePro LED PLS 5W 830 2P G23

CorePro LED PLS

Photometrische Daten

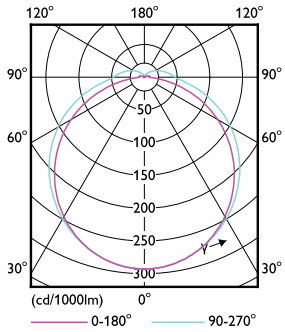

Light Distribution Diagram - CorePro LED PLS 5W 830 2P G23

Lebensdauer

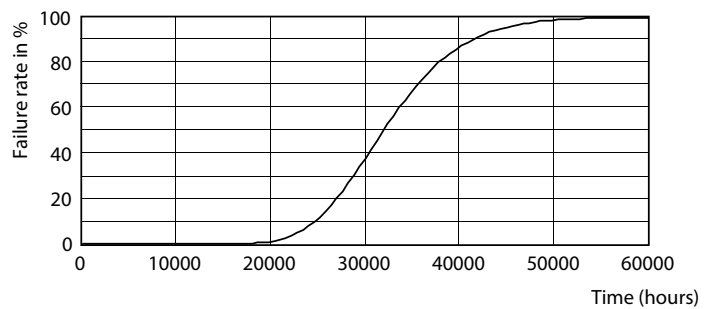
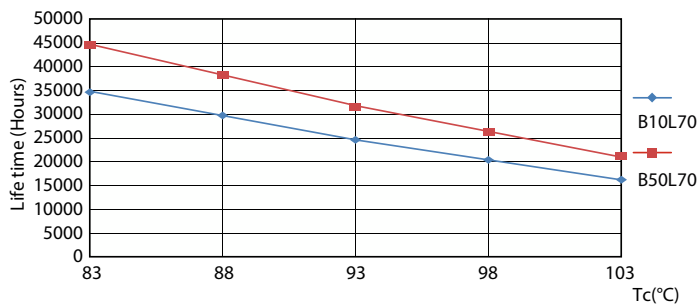

Life Expectancy Diagram - CorePro LED PLS 5W 830 2P G23

Life Expectancy Diagram - CorePro LED PLS 5W 830 2P G23

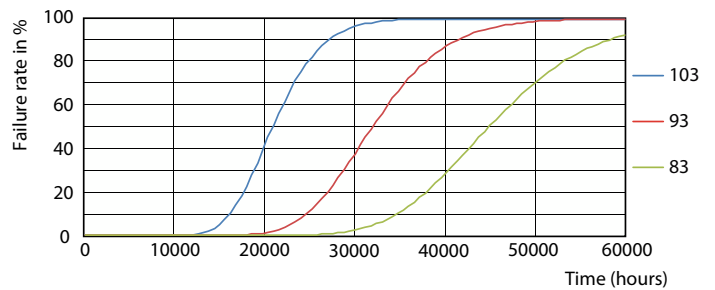
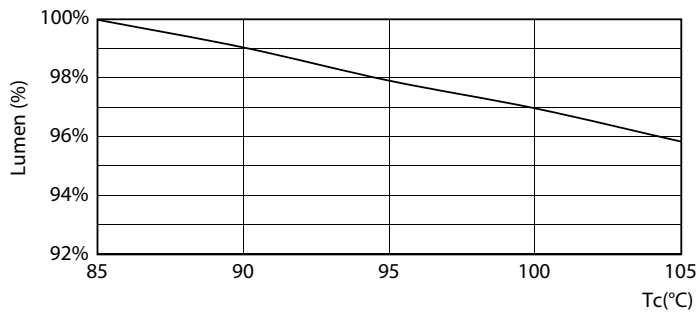

Lumen Maintenance Diagram - CorePro LED PLS 5W 830 2P G23

Life Expectancy Diagram - CorePro LED PLS 5W 830 2P G23

CorePro LED PLS

Lebensdauer

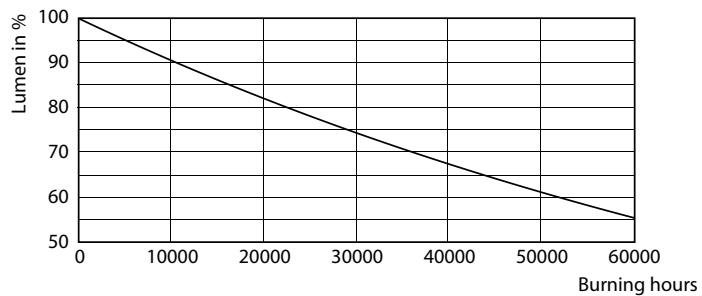

Lumen Maintenance Diagram - CorePro LED PLS 5W 830 2P G23

