



# CorePro LED PLC 2 P



## CorePro LED PLC 6.5W 840 2P G24d-2

Die CorePro LED PL-C Familie ist eine hervorragende LED Alternative für herkömmliche konventionelle Kompaktleuchtstofflampen. Die CorePro LED PL-C gibt es als 2 Pin (EM: KVG/VVG) sowie als 4 Pin (HF: EVG) Version. Mit dieser innovativen LED-Lösung können Sie hohe Energieeinsparungen im Vergleich zu herkömmlichen konventionellen Lösungen erzielen.

### Hinweise

- Nicht dimmbar
- Bitte vor Installation an EVGs (4 Pin) die Kompatibilität unter [www.philips.de/ledtube](http://www.philips.de/ledtube) überprüfen
- Nicht für Gleichspannung geeignet
- Nicht für den Betrieb direkt an 230V Netzspannung geeignet

### Produkt Daten

Allgemeine Eigenschaften	
Lighting Technology	LED
Referenz für die Flussmessung	Sphere
Schaltzyklus	50.000
Nominelle Nutzlebensdauer	30.000 Stunde(n)
Socket	G24D-2 [G24d-2]
Lichttechnische Daten	
Farbcode	840 [CCT of 4000K]
Ausstrahlungswinkel (Nom)	120 Grad
Lichtstrom	700 lm
Lichtfarbe	Kaltweiß (CW)
Ähnlichste Farbtemperatur (Nom)	4000 K
Lichtleistung (spezifiziert) (Nom)	92,31 lm/W
Farbkonsistenz	<6
Farbwiedergabeindex (CRI)	83

Restlichtstrom am Ende der Nennlebensdauer (Nom.)	70 %
---	------

Elektrische Kenndaten	
Netzfrequenz	50 to 60 Hz
Eingangsfrequenz	50 bis 60 Hz
Stromverbrauch	6,5 W
Startzeit (Nom)	0,5 s
Anlaufzeit, bis 60 % der maximalen Helligkeit erreicht sind	0,5 s
Leistungsfaktor (Anteil)	0,9
Spannung (Nom)	220-240 V

Temperaturkenndaten	
Umgebungstemperaturbereich	-20 °C bis 35 °C

# CorePro LED PLC 2 P

Gehäusetemperatur (max)	65 °C
<b>Dimmen</b>	
Dimmbar	Nein
<b>Mechanische Kenndaten</b>	
Kolbenmaterial	Kunststoff
Produktlänge	100 mm
Kolbenform	Röhre, einseitig gesockelt
<b>Zulassungen und Anwendungseigenschaften</b>	
Energieeffizienzklasse	F
Energiesparendes Produkt	Ja
Prüfzeichen	TÜV CE-Kennzeichnung RoHS-Konformität KEMA Keur-Zertifikat
Energieverbrauch kWh/1.000 Std.	7 kWh
EPREL Registrierungsnummer	403557

CE-Zeichen	Ja
EU RoHS-konform	Ja
<b>Produktdaten</b>	
Full EOC	871869654129600
Bestell-Produktname	CorePro LED PLC 6.5W 840 2P G24d-2
Bestellcode	54129600
Anzahl pro Verpackung	1
SAP-Zähler - Pakete pro Außenkarton	10
Materialnummer (12NC)	929001201502
Gesamtbezeichnung des Produkts	CorePro LED PLC 6.5W 840 2P G24d-2
EAN Umverpackung	8718696541302

## Abmessungsskizzen



Product	D1	D2	A1	A2	A3
CorePro LED PLC 6.5W 840 2P G24d-2	24,3 mm	28,4 mm	105,8 mm	125 mm	147,6 mm

## Photometrische Daten

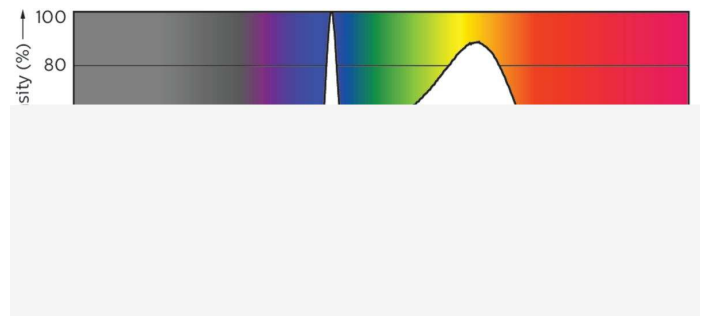
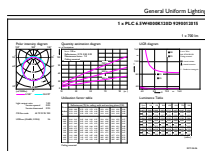

General uniform lighting - CorePro LED PLC 6.5W 840 2P G24d-2

Spectral Power Distribution Colour - CorePro LED PLC 6.5W 840 2P G24d-2

# CorePro LED PLC 2 P

## Photometrische Daten

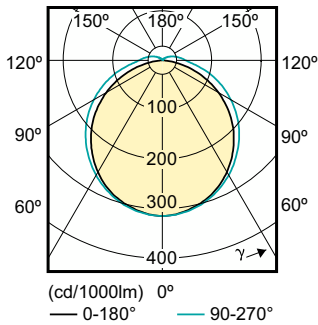

Light Distribution Diagram - CorePro LED PLC 6.5W 840 2P G24d-2

## Lebensdauer

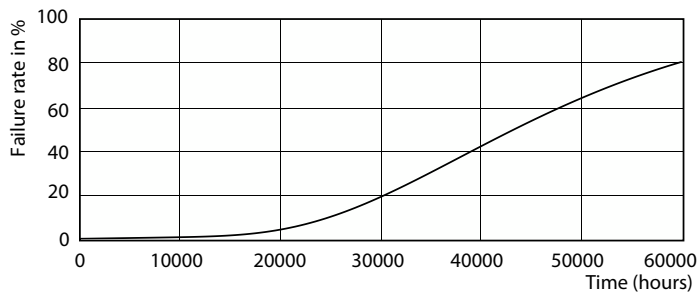

Life Expectancy Diagram - CorePro LED PLC 6.5W 840 2P G24d-2

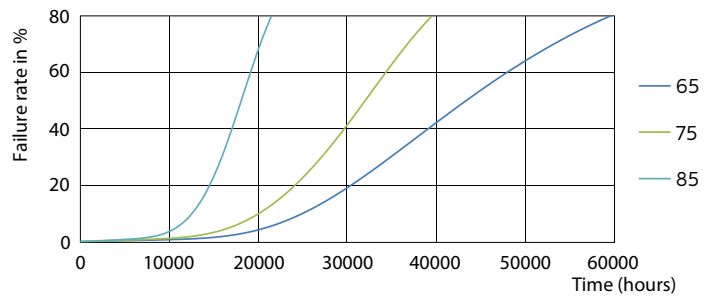

Life Expectancy Diagram - CorePro LED PLC 6.5W 840 2P G24d-2

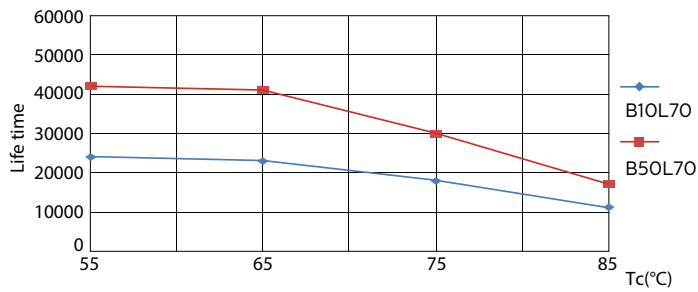

Life Expectancy Diagram - CorePro LED PLC 6.5W 840 2P G24d-2

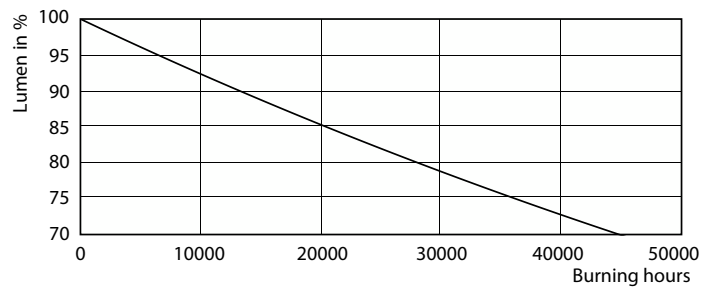

Lumen Maintenance Diagram - CorePro LED PLC 6.5W 840 2P G24d-2

# CorePro LED PLC 2 P

## Lebensdauer

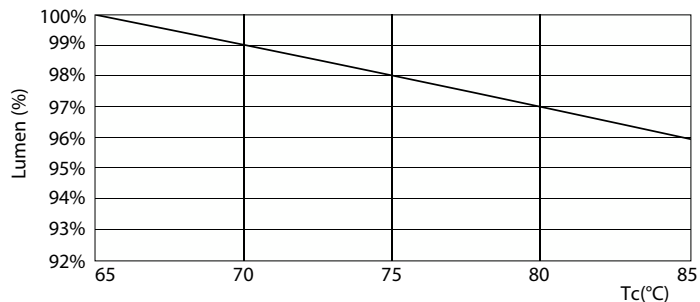

Lumen Maintenance Diagram - CorePro LED PLC 6.5W 840 2P G24d-2

