



CorePro LED PLC 2 P



CorePro LED PLC 6.5W 830 2P G24d-2

Die CorePro LED PL-C Familie ist eine hervorragende LED Alternative für herkömmliche konventionelle Kompaktleuchtstofflampen. Die CorePro LED PL-C gibt es als 2 Pin (EM: KVG/VVG) sowie als 4 Pin (HF: EVG) Version. Mit dieser innovativen LED-Lösung können Sie hohe Energieeinsparungen im Vergleich zu herkömmlichen konventionellen Lösungen erzielen.

Hinweise

- Nicht dimmbar
- Bitte vor Installation an EVGs (4 Pin) die Kompatibilität unter www.philips.de/ledtube überprüfen
- Nicht für Gleichspannung geeignet
- Nicht für den Betrieb direkt an 230V Netzspannung geeignet

Produkt Daten

Allgemeine Informationen	
Socket	G24D-2 [G24d-2]
Nennlebensdauer	30.000 Stunde(n)
Schaltzyklus	50.000
Beleuchtungstechnologie	LED
Referenz für Lichtstrommessung	Sphere
Lichttechnische Daten	
Farbcode	830 [CCT of 3000K]
Ausstrahlungswinkel (Nom)	120 Grad
Lichtstrom	650 lm
Lichtfarbe	Weiß (WH)
Ähnlichste Farbtemperatur (Nom)	3000 K
Nennlichtausbeute (nom.)	92,31 lm/W
Farbkonsistenz	<6
Farbwiedergabeindex (CRI)	83

Restlichtstrom am Ende der Nennlebensdauer (Nom.)	70 %
Betrieb und Elektrik	
Netzfrequenz	50 to 60 Hz
Eingangsfrequenz	50 bis 60 Hz
Energieverbrauch	6,5 W
Startzeit (Nom)	0,5 s
Aufwärmzeit bis 60 % Licht	0.5 s
Leistungsfaktor (Bruchteil)	0.9
Spannung (Nom)	220-240 V
Temperatur	
Umgebungstemperaturbereich	-20 °C bis 35 °C
Gehäusetemperatur (Nom)	65 °C

CorePro LED PLC 2 P

Lichtregelung und Dimmen

Dimmbar	Nein
---------	------

Mechanik und Gehäuse

Kolbenmaterial	Kunststoff
Produktlänge	100 mm
Kolbenform	Röhre, einseitig gesockelt

Genehmigung und Anwendung

Energieeffizienzklasse	F
Energiesparendes Produkt	Ja
Zeichen & Zertifikate	TÜV CE-Kennzeichnung RoHS-Konformität KEMA Keur-Zertifikat
Energieverbrauch kWh/1.000 Std.	7 kWh
EPREL Registrierungsnummer	403556
CE-Zeichen	Ja

EU RoHS-konform	Ja
-----------------	----

Produktdaten

Gesamt-Produktcode	871869654127200
Bestell-Produktname	CorePro LED PLC 6.5W 830 2P G24d-2
Bestellcode	54127200
Anzahl pro Verpackung	1
Zähler - Pakete pro Außenkarton	10
Material-Nr. (12NC)	929001201402
Gesamtbezeichnung des Produkts	CorePro LED PLC 6.5W 830 2P G24d-2
EAN Umverpackung	8718696541289

Abmessungsskizzen



Product	D1	D2	A1	A2	A3
CorePro LED PLC 6.5W 830 2P G24d-2	24,3 mm	28,4 mm	105,8 mm	125 mm	147,6 mm

Photometrische Daten

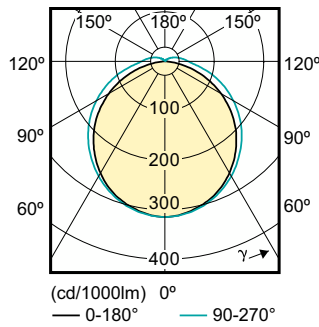
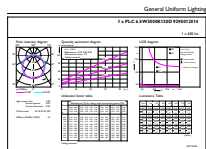

General uniform lighting - CorePro LED PLC 6.5W 830 2P G24d-2

Light Distribution Diagram - CorePro LED PLC 6.5W 830 2P G24d-2

CorePro LED PLC 2 P

Photometrische Daten

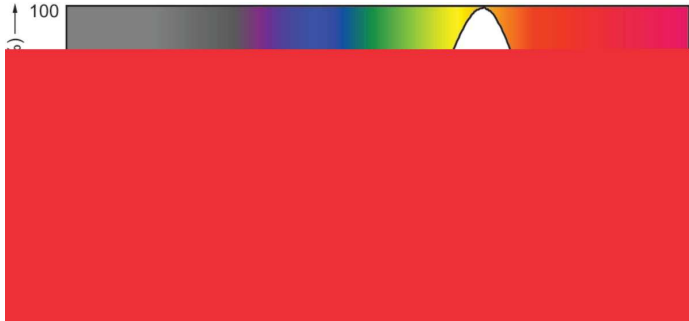

Spectral Power Distribution Colour - CorePro LED PLC 6.5W 830 2P G24d-2

Lebensdauer

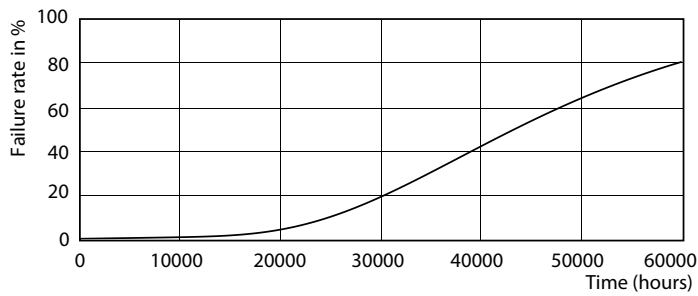

Life Expectancy Diagram - CorePro LED PLC 6.5W 830 2P G24d-2

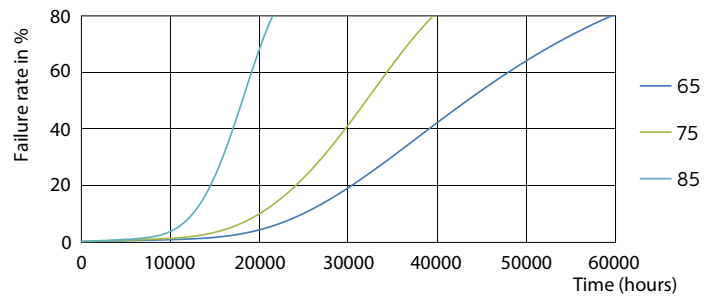

Life Expectancy Diagram - CorePro LED PLC 6.5W 830 2P G24d-2

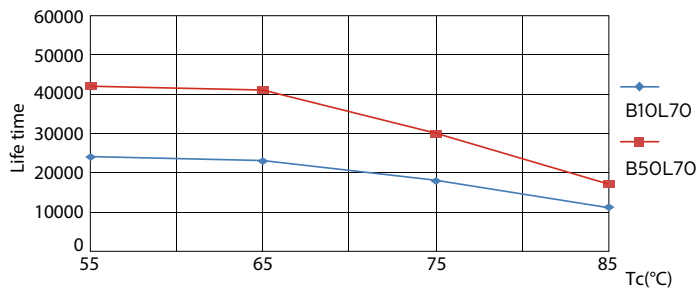

Life Expectancy Diagram - CorePro LED PLC 6.5W 830 2P G24d-2

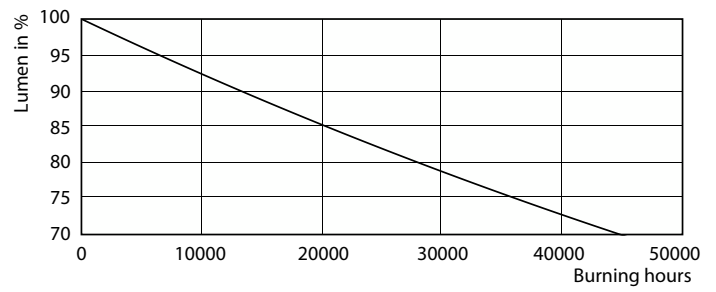

Lumen Maintenance Diagram - CorePro LED PLC 6.5W 830 2P G24d-2

CorePro LED PLC 2 P

Lebensdauer

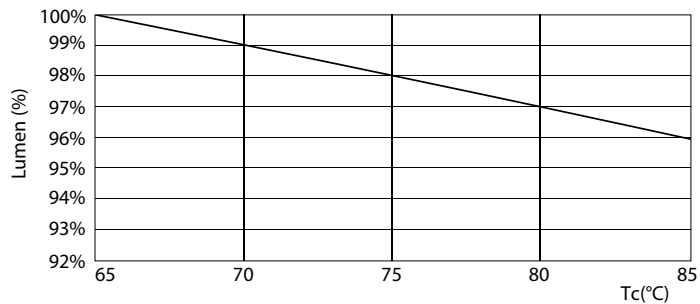

Lumen Maintenance Diagram - CorePro LED PLC 6.5W 830 2P G24d-2

