



CorePro LED PLC 2 P



CorePro LED PLC 8.5W 840 2P G24d-3

Die CorePro LED PL-C Familie ist eine hervorragende LED Alternative für herkömmliche konventionelle Kompaktleuchtstofflampen. Die CorePro LED PL-C gibt es als 2 Pin (EM: KVG/VVG) sowie als 4 Pin (HF: EVG) Version. Mit dieser innovativen LED-Lösung können Sie hohe Energieeinsparungen im Vergleich zu herkömmlichen konventionellen Lösungen erzielen.

Hinweise

- Nicht dimmbar
- Bitte vor Installation an EVGs (4 Pin) die Kompatibilität unter www.philips.de/ledtube überprüfen
- Nicht für Gleichspannung geeignet
- Nicht für den Betrieb direkt an 230V Netzspannung geeignet

Produkt Daten

Allgemeine Informationen		Restlichtstrom am Ende der Nennlebensdauer (Nom.)	
Socket	G24D-3 [G24d-3]	70 %	
Nennlebensdauer	30.000 Stunde(n)	Betrieb und Elektrik	
Schaltzyklus	50.000	Netzfrequenz	50 to 60 Hz
Beleuchtungstechnologie	LED	Eingangsfrequenz	50 bis 60 Hz
Referenz für Lichtstrommessung	Sphere	Energieverbrauch	8,5 W
Lichttechnische Daten		Startzeit (Nom)	0,5 s
Farbcode	840 [CCT of 4000K]	Aufwärmzeit bis 60 % Licht	0,5 s
Ausstrahlungswinkel (Nom)	120 Grad	Leistungsfaktor (Bruchteil)	0,9
Lichtstrom	1.000 lm	Spannung (Nom)	220-240 V
Lichtfarbe	Kaltweiß (CW)	Temperatur	
Ähnlichste Farbtemperatur (Nom)	4000 K	Umgebungstemperaturbereich	-20 °C bis 35 °C
Nennlichtausbeute (nom.)	105,88 lm/W	Gehäusetemperatur (Nom)	75 °C
Farbkonsistenz	<6		
Farbwiedergabeindex (CRI)	83		

CorePro LED PLC 2 P

Lichtregelung und Dimmen

Dimmbar	Nein
---------	------

Mechanik und Gehäuse

Kolbenmaterial	Kunststoff
Produktlänge	200 mm
Kolbenform	Röhre, einseitig gesockelt

Genehmigung und Anwendung

Energieeffizienzklasse	F
Energiesparendes Produkt	Ja
Zeichen & Zertifikate	TÜV CE-Kennzeichnung RoHS-Konformität KEMA Keur-Zertifikat
Energieverbrauch kWh/1.000 Std.	9 kWh
EPREL Registrierungsnummer	403555
CE-Zeichen	Ja

EU RoHS-konform	Ja
-----------------	----

Produktdaten

Gesamt-Produktcode	871869654125800
Bestell-Produktname	CorePro LED PLC 8.5W 840 2P G24d-3
Bestellcode	54125800
Anzahl pro Verpackung	1
Zähler - Pakete pro Außenkarton	10
Material-Nr. (12NC)	929001201302
Gesamtbezeichnung des Produkts	CorePro LED PLC 8.5W 840 2P G24d-3
EAN Umverpackung	8718696541265

Abmessungsskizzen

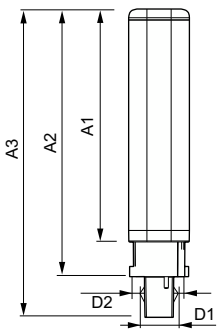

Product	D1	D2	A1	A2	A3
CorePro LED PLC 8.5W 840 2P G24d-3	24,3 mm	28,4 mm	128,8 mm	148 mm	170,6 mm

Photometrische Daten

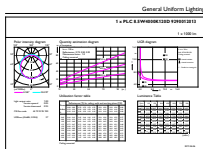

General uniform lighting - CorePro LED PLC 8.5W 840 2P G24d-3

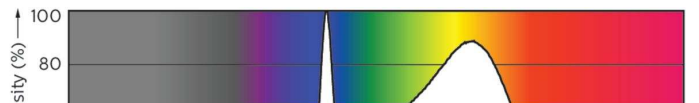

Spectral Power Distribution Colour - CorePro LED PLC 8.5W 840 2P G24d-3

CorePro LED PLC 2 P

Photometrische Daten

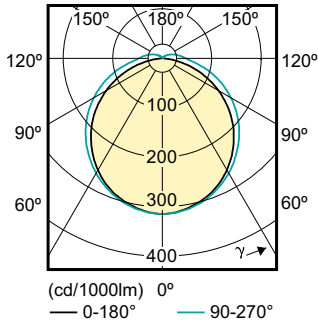

Light Distribution Diagram - CorePro LED PLC 8.5W 840 2P G24d-3

Lebensdauer

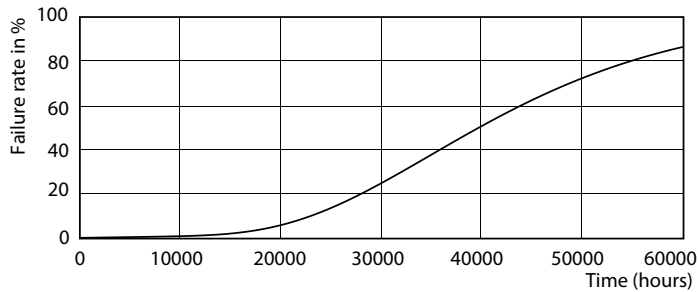

Life Expectancy Diagram - CorePro LED PLC 8.5W 840 2P G24d-3

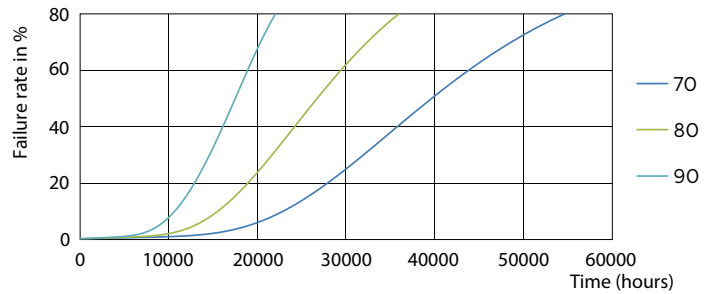

Life Expectancy Diagram - CorePro LED PLC 8.5W 840 2P G24d-3



Life Expectancy Diagram - CorePro LED PLC 8.5W 840 2P G24d-3

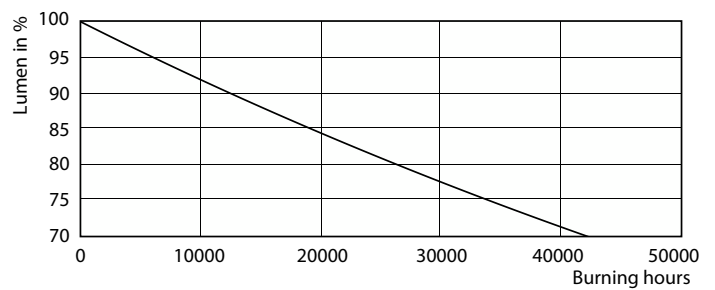

Lumen Maintenance Diagram - CorePro LED PLC 8.5W 840 2P G24d-3

CorePro LED PLC 2 P

Lebensdauer

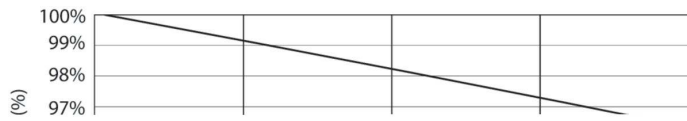

Lumen Maintenance Diagram - CorePro LED PLC 8.5W 840 2P G24d-3

