

PRODUKTDATENBLATT

SPOT ADJUST 8 W 4000 K WT

SPOT ADJUST | Einbaustrahler, einstellbar, rund



Anwendungsgebiete

- Ersatz für Halogenlampen-Spotlights
- Allgemeinbeleuchtung
- Hotelzimmer
- Bars, Restaurants
- Akzentbeleuchtung
- Galerien, Museen
- Wohnräume

Produktvorteile

- Hohe Lichtausbeute
- Passt zum Design der Leuchtenfamilie LEDVANCE DOWNLIGHT
- Energieersparnis von bis zu 90 % verglichen mit Halogenlampen-Spotlights
- Funktionales und minimalistisches Design
- Einfache und schnelle Installation
- Externer Treiber für erweiterte Flexibilität (kompatibel zu ausgewählten DALI-Treibern)
- 5 Jahre Garantie

Produkteigenschaften

- Anfängliche Farbkonsistenz: ≤ 4 SDCM (Schwellwerteinheit)
- Gehäusematerial: Aluminium
- Material der Linse: PMMA



TECHNISCHE DATEN

Elektrische Daten

Nennleistung	8,00 W
Nennspannung	220...240 V
Netzfrequenz	50...60 Hz
Nennstrom	35 mA
Max. Anz. Leucht. an Sicherungsaut. B16 A	31
Max. Anz. Leucht. an Sicherungsaut. C10 A	25
Max. Anz. Leucht. an Sicherungsaut. C16 A	40
Netzleistungsfaktor λ	> 0,90
Oberschwingungsgehalt	< 15 %
Schutzklasse	II
Betriebsart	Elektronisches Vorschaltgerät (EVG)

Photometrische Daten

Lichtstrom	720 lm
Lichtausbeute	90 lm/W
Farbtemperatur	4000 K
Lichtfarbe (Bezeichnung)	Kalt weiß
Farbwiedergabeindex Ra	> 80
Standardabweichung des Farbabgleichs	≤ 4 sdc _m
Lichtstärke	-
Flimmer-Messgröße (Pst LM)	-
Messgröße für Stroboskop-Effekte (SVM)	-
Photobiologische Risikogruppe gemäß EN62778	RG0
Photobiologische Risikogruppe gemäß EN62471	RG0
Ausstrahlungswinkel	36 °

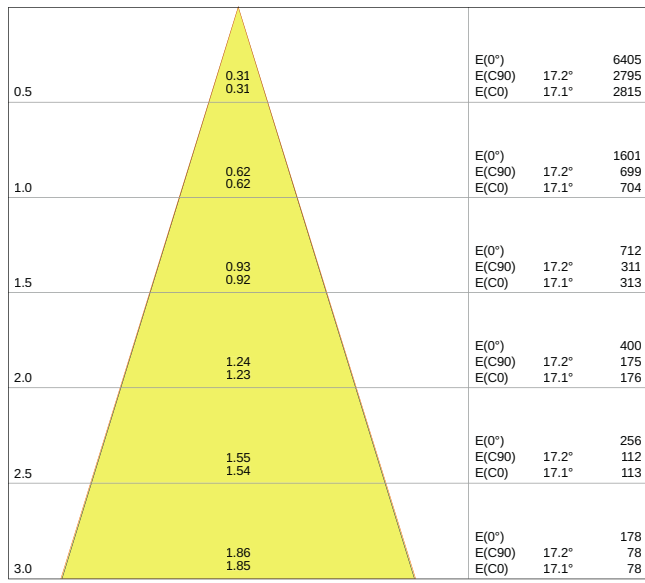

LDC typ cone

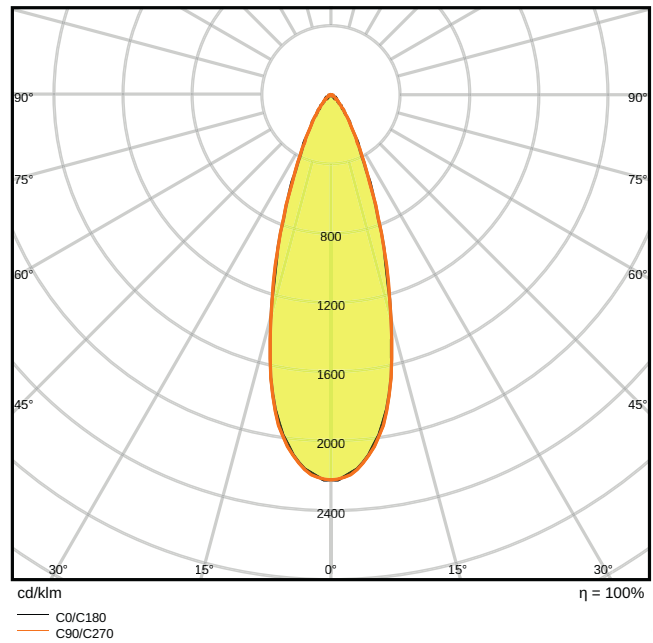

LDC typ polar

Maße & Gewicht

Durchmesser	90,00 mm
Länge	- mm
Breite	- mm
Höhe	47,00 mm
Produktgewicht	224,00 g

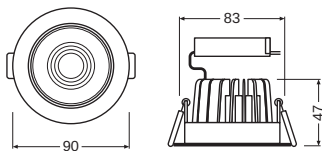

Materialien & Farben

Produktfarbe	Weiß
Gehäusefarbe	Weiß

Gehäusematerial	Aluminium
Material der lichtemittierenden Fläche	PMMA
Glühdrahtprüfung nach IEC 60695-2-12	650 °C
Quecksilbergehalt der Lampe	0.0 mg

Anwendung & Installation

Umgebungstemperaturbereich	-20...+45 °C
Anschlussart	Schraubklemme, 2-polig (L,N)
Schutzart	IP20
Schutzklasse IK (Stoßfestigkeitsgrad)	IK06
Dimmbar	Nein
Montageart	Einbau
Montageort	Decke
Einbaubreite	- mm
Einbaudurchmesser	- mm
Justierbar	Ja
LED-Modul austauschbar	Nicht austauschbar



Lebensdauer

Lebensdauer L70/B50 bei 25 °C	50000 h
Lebensdauer L80/B10 bei 25 °C	40000 h
Lebensdauer L90/B10 bei 25 °C	20000 h
Anzahl der Schaltzyklen	100000

Zertifikate & Standards

Normen	CE / CB / TÜV SÜD / EAC / RoHS
Leuchte mit begrenzter Oberflächentemperatur "D-Zeichen"	Nein
Ballwurfsicher	Nein

DOWNLOADS

DOWNLOADS	
	User instruction SPOT LED
	PRODUKTDATENBLATT SPOT LED 83 8 W 4000 K IP20 ADJ WT

DOWNLOADS



Ausschreibungstexte
Tender Text 4058075126862



Declarations of conformity
Attestation-of-Conformity-Spot LED -Fix-Adjust +Downlight LED TÜV



On-Pack-Info
Legal Insert Spot LED



IES file (IES)
Spot LED adjust 8W 4000K 230V IP20



LDT file (Eulumdat)
Spot LED adjust 8W 4000K 230V IP20



M3D file (3D Model)
Spot LED 83.m3d



ULD file (DIALux)
SPOTADJUST8W4000KWT



UGR file (UGR table)
4058075000186 Spot LED adjust 8W 4000K 230V IP20

VERPACKUNGSMITTEL

EAN	Verpackungseinheit (Stück pro Einheit)	Abmessungen (Länge x Breite x Höhe)	Bruttogewicht	Volumen
4058075126862	Faltschachtel 1	105 mm x 100 mm x 85 mm	292.00 g	0.89 dm ³
4058075126879	Versandschachtel 20	550 mm x 220 mm x 200 mm	6225.00 g	24.20 dm ³

Die genannten Produktnummern beschreiben die kleinste bestellbare Mengeneinheit. Eine Versandeinheit kann mehrere Einzelprodukte beinhalten. Als Bestellmenge verwenden Sie bitte das Ein- oder Mehrfache einer Versandeinheit.

WEITERE KATALOGINFORMATIONEN

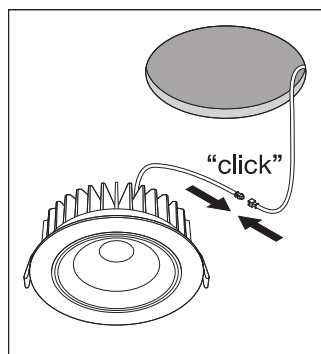
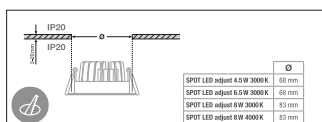

Referenzen / Verweise

- Zur Garantie siehe www.ledvance.de/garantie
-

Haftungsausschluss

Änderungen und Irrtümer vorbehalten. Vergewissern Sie sich, dass Sie immer den neuesten Stand verwenden.