

PRODUKTDATENBLATT

DL COMFORT DN 130 13 W 3CCT IP54 WT

DOWNLIGHT COMFORT | Downlights mit einstellbarer weißer Lichtfarbe



Anwendungsgebiete

- Direkter Ersatz für Leuchten mit Kompaktleuchtstofflampen
- Allgemeinbeleuchtung
- Bäder, Küchen und überdachte Aussenbereiche
- Büros
- Flure
- Eingangsbereiche
- Geschäfte
- Treppenhäuser

Produktvorteile

- Drei Lichtfarben in einer Leuchte: Warmweiß, Kaltweiß und Tageslichtweiß
- Einfache Installation dank integriertem Treiber
- Einfache Installation mit schnellem Anschluss
- 5 Jahre Garantie

Produkteigenschaften

- Drei Lichtfarben mittels Schiebeschalter einstellbar
- Schutzart: IP54
- Anschlussbox mit Steckklemme für werkzeuglosen Anschluss
- Durchverdrahtung möglich



TECHNISCHE DATEN

Elektrische Daten

Nennleistung	13,00 W
Nennspannung	100...277 V
Netzfrequenz	50...60 Hz
Nennstrom	140 mA
Einschaltstrom	40 A
Einschaltstromdauer T_{h50}	100 μ s
Max. Anz. Leucht. an Sicherungsaut. B16 A	18
Max. Anz. Leucht. an Sicherungsaut. C10 A	15
Max. Anz. Leucht. an Sicherungsaut. C16 A	24
Netzleistungsfaktor λ	> 0,90
Oberschwingungsgehalt	< 20 %
Schutzklasse	I
Betriebsart	Integrierter LED-Treiber

Photometrische Daten

Lichtstrom	1030...1210 lm ¹⁾
Lichtausbeute	85 lm/W ²⁾
Farbtemperatur	3000...5700 K
Lichtfarbe (Bezeichnung)	Warm weiß / Kalt weiß / Kaltes Tageslicht
Farbwiedergabeindex Ra	> 80
Standardabweichung des Farbabgleichs	< 5 sdcms
Lichtstärke	-
Flimmer-Messgröße (Pst LM)	-
Messgröße für Stroboskop-Effekte (SVM)	-
Photobiologische Risikogruppe gemäß EN62778	RG0
Photobiologische Risikogruppe gemäß EN62471	RG0
Ausstrahlungswinkel	60 °
UGR	< 22

¹⁾ Lichtstrom abhängig von eingestellter Farbtemperatur: 1030 lm@3000 K / 1110 lm@5700 K / 1210 lm@4000 K

²⁾ Wert bei 5700 K, bei anderen Farbtemperaturen abweichend

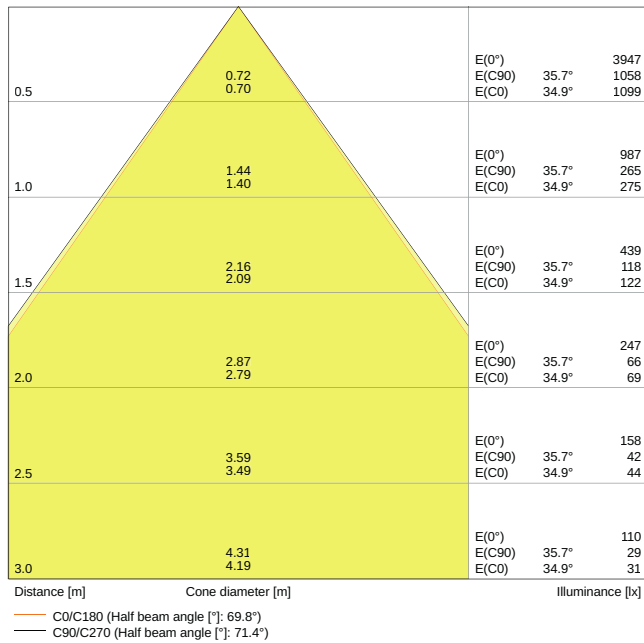

LDC typ cone

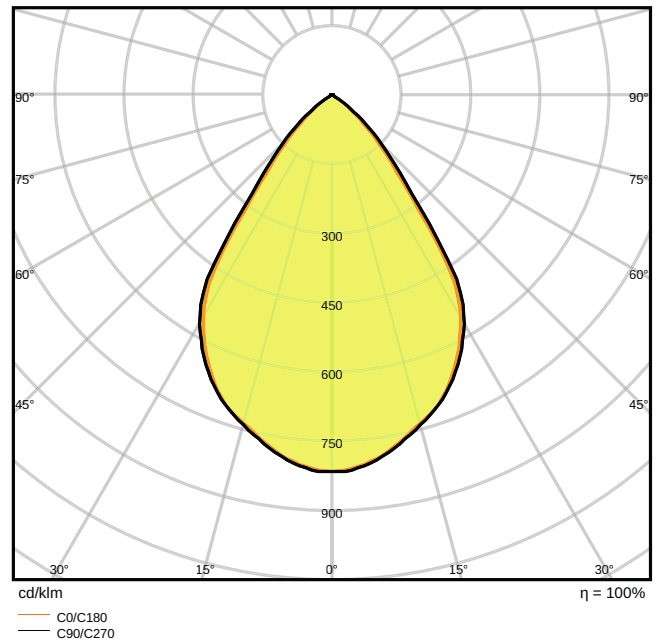

LDC typ polar

Maße & Gewicht

Durchmesser	145,00 mm
Länge	- mm
Breite	- mm
Höhe	82,00 mm
Produktgewicht	265,00 g

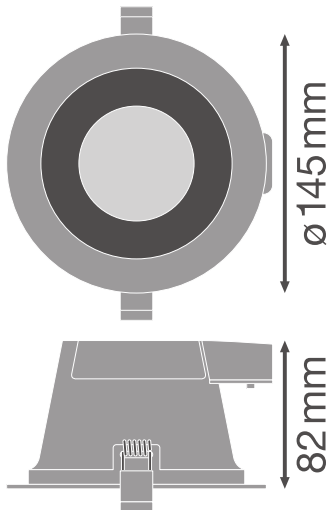

Materialien & Farben

Produktfarbe	Weiß
Gehäusefarbe	Weiß
Gehäusematerial	Aluminium
Material Abdeckung	Polymethylmethacrylat (PMMA)
Glühdrahtprüfung nach IEC 60695-2-12	650 °C
Quecksilbergehalt der Lampe	0.0 mg

Anwendung & Installation

Umgebungstemperaturbereich	-20...+45 °C
Anschlussart	Schraubenloser Anschluss, 2-polig
Schutzart	IP54/IP20
Schutzklasse IK (Stoßfestigkeitsgrad)	IK03
Dimmbar	Nein
Montageart	Einbau
Montageort	Decke
Einbaulänge	- mm
Einbaubreite	- mm
Einbaudurchmesser	- mm
LED-Modul austauschbar	Nicht austauschbar













Lebensdauer









Lebensdauer L70/B50 bei 25 °C	50000 h
Lebensdauer L80/B10 bei 25 °C	43000 h
Lebensdauer L90/B10 bei 25 °C	30000 h
Anzahl der Schaltzyklen	50000

Zertifikate & Standards

Normen	CE / CB / ENEC / TÜV SÜD
Leuchte mit begrenzter Oberflächentemperatur "D-Zeichen"	Nein
Ballwurfsicher	Nein

DOWNLOADS

DOWNLOADS	
	User instruction UI Downlight Comfort
	PRODUKTDATENBLATT Datasheet
	PRODUKTDATENBLATT Datasheet
	PRODUKTDATENBLATT Datasheet
	PRODUKTDATENBLATT Datasheet
	PRODUKTDATENBLATT Datasheet
	PRODUKTDATENBLATT Datasheet
	PRODUKTDATENBLATT Datasheet
	PRODUKTDATENBLATT DL COMFORT DN 130 13 W 3CCT IP54 WT Datasheet
	PRODUKTDATENBLATT Datasheet
	PRODUKTDATENBLATT Datasheet
	Ausschreibungstexte Tender Text 4058075104068

DOWNLOADS	
	Declarations of conformity Attestation-of-Conformity DOWNLIGHT Comfort TÜV
	Declarations of conformity EU Declaration of Conformity DOWNLIGHT Comfort LEDV
	On-Pack-Info Legal Insert Downlight LED ALU+Comfort
	IES file (IES) DL COMFORT DN130 13W3CCT 60DEG WT-4000K
	LDT file (Eulumdat) DL COMFORT DN130 13W3CCT 60DEG WT-4000K
	R3D file (Relux 3D Model) Downlight comfort 130
	M3D file (3D Model) Downlight_Comfort_130
	ULD file (DIALux) DOWNLIGHTCOMFORT13013W3CCTIP54WT
	UGR file (UGR table) DL COMFORT DN130 13W3CCT 60DEG WT-4000K

VERPACKUNGSMITTEL

EAN	Verpackungseinheit (Stück pro Einheit)	Abmessungen (Länge x Breite x Höhe)	Bruttogewicht	Volumen
4058075104068	Faltschachtel 1	170 mm x 170 mm x 125 mm	326.00 g	3.61 dm ³
4058075104075	Versandschachtel 8	360 mm x 360 mm x 270 mm	3632.00 g	34.99 dm ³

Die genannten Produktnummern beschreiben die kleinste bestellbare Mengeneinheit. Eine Versandeinheit kann mehrere Einzelprodukte beinhalten. Als Bestellmenge verwenden Sie bitte das Ein- oder Mehrfache einer Versandeinheit.

WEITERE KATALOGINFORMATIONEN

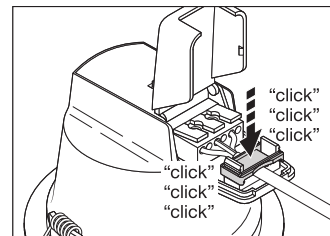
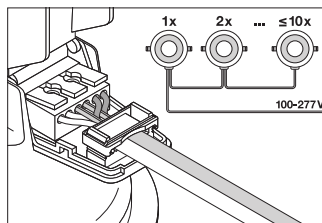
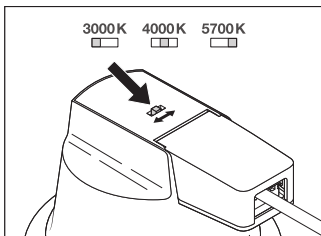

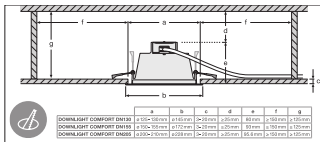

Referenzen / Verweise

- Zur Garantie siehe www.ledvance.de/garantie

Haftungsausschluss

Änderungen und Irrtümer vorbehalten. Vergewissern Sie sich, dass Sie immer den neuesten Stand verwenden.