

# PRODUKTDATENBLATT

## FLOODLIGHT 50 W 3000 K IP65 WT

FLOODLIGHT 50 | Flutlicht mit symmetrischer Lichtausbeute mit 50 W



### Anwendungsgebiete

- Ersatz für Fluter mit Halogenlampen
- Parkplätze und Unterführungen
- Garagen
- Öffentlicher Raum
- Anstrahlung von Fassaden
- Baustellen
- D-Zeichen gemäß EN 60598-2-24 für feuergefährdete Betriebsstätten, z. B. durch Ansammlung von Staub

### Produktvorteile

- Matte Abdeckung aus gehärtetem Glas für gleichmäßige Beleuchtung
- Gewicht- und Größenoptimierung durch kompaktes Design
- Kein Lichtaustritt im oberen Halbraum (ULOR 0%) bei 0° Aufneigung
- Energieersparnis von bis zu 90 % verglichen mit Halogenlampen-Flutern
- 3 Jahre Garantie

### Produkteigenschaften

- Leuchten-Lichtausbeute: bis zu 110 lm/W
- Symmetrischer Ausstrahlungswinkel: 100° x 100°
- Montagebügel mit Rotationsbereich von bis zu 180°
- Schutzart: IP65
- Schlagfestigkeit: IK07
- Umgebungstemperaturbereich bei Betrieb: -20...+50 °C
- Anschluss über Kabel (1 m), Verdrahtung erforderlich



## TECHNISCHE DATEN

### Elektrische Daten

Nennleistung	50,00 W
Nennspannung	220...240 V
Netzfrequenz	50...60 Hz
Nennstrom	240 mA
Einschaltstrom	20 A
Einschaltstromdauer $T_{h50}$	1500 $\mu$ s
Max. Anz. Leucht. an Sicherungsaut. B16 A	4
Max. Anz. Leucht. an Sicherungsaut. C10 A	4
Max. Anz. Leucht. an Sicherungsaut. C16 A	7
Netzleistungsfaktor $\lambda$	> 0,90
Oberschwingungsgehalt	< 25 %
Schutzklasse	I
Betriebsart	Integrierter LED-Treiber

### Photometrische Daten

Lichtstrom	5250 lm
Lichtausbeute	105 lm/W
Farbtemperatur	3000 K
Lichtfarbe (Bezeichnung)	Warm weiß
Farbwiedergabeindex Ra	$\geq 80$
Standardabweichung des Farbabgleichs	$\leq 5$ sdc <sub>m</sub>
Photobiologische Risikogruppe gemäß EN62778	RG1
Photobiologische Risikogruppe gemäß EN62471	RG0
Ausstrahlungswinkel	100 ° x 100 °

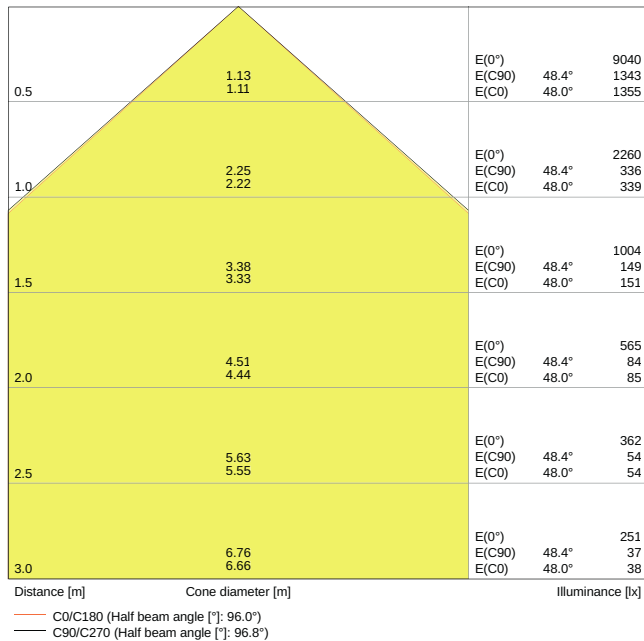

LDC typ cone

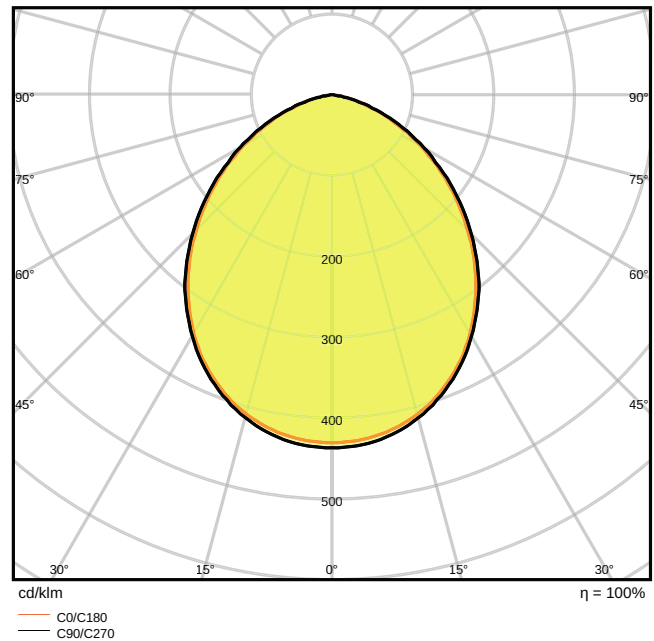

LDC typ polar

### Maße & Gewicht

Länge	155.00 mm
Breite	180.00 mm
Höhe	46.00 mm
Produktgewicht	930,00 g
Kabellänge	1000 mm

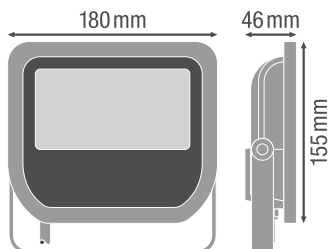

### Materialien & Farben

Produktfarbe	Weiß
Gehäusefarbe	Weiß
Gehäusematerial	Aluminium Polycarbonat (PC)
Material Abdeckung	Gehärtetes Glas
Material der lichtemittierenden Fläche	Glas
Glühdrahtprüfung nach IEC 60695-2-12	650 °C
Quecksilbergehalt der Lampe	0.0 mg

### Anwendung & Installation

Umgebungstemperaturbereich	-20...+50 °C
Anschlussart	Kabel, 3-pole
Schutzart	IP65
Schutzklasse IK (Stoßfestigkeitsgrad)	IK07
Dimmbar	Nein
Montageart	Anbau
Montageort	Wand / Decke / Boden
Justierbar	Ja
LED-Modul austauschbar	Nicht austauschbar



### Lebensdauer













Lebensdauer L70/B50 bei 25 °C	50000 h
Lebensdauer L80/B10 bei 25 °C	30000 h
Lebensdauer L90/B10 bei 25 °C	15000 h
Anzahl der Schaltzyklen	100000

### Zertifikate & Standards

Normen	CE / CB / TÜV SÜD / EAC / RoHS
Leuchte mit begrenzter Oberflächentemperatur "D-Zeichen"	Ja
Ballwurfsicher	Nein

### DOWNLOADS

DOWNLOADS	
	User instruction User Instruction Floodlight LED 100 DEG
	User instruction FLOODLIGHT 100DEG

DOWNLOADS	
	PRODUKTDATENBLATT FLOODLIGHT LED 50 W 3000 K WT
	Ausschreibungstexte Tender Text 4058075097582
	Certificates Floodlight 100 DEG CE Certificate
	Declarations of conformity EU Declaration of Conformity Floodlight 100DEG LEDV
	Declarations of conformity Attestation of Conformity Floodlight 100DEG TÜV
	On-Pack-Info Legal Insert Floodlight 100 DEG
	IES file (IES) Flood LED Sym 50W 3000K WT IP65
	LDT file (Eulumdat) Flood LED Sym 50W 3000K WT IP65
	R3D file (Relux 3D Model) Floodlight 50w
	M4D file (3D Model with rotation axis) Floodlight_50W
	ULD file (DIALux) FLOODLIGHT5050W3000KIP65WT
	UGR file (UGR table) Flood LED Sym 50W 3000K WT IP65

## VERPACKUNGSINFORMATIONEN

EAN	Verpackungseinheit (Stück pro Einheit)	Abmessungen (Länge x Breite x Höhe)	Bruttogewicht	Volumen
4058075097582	Faltschachtel 1	52 mm x 186 mm x 207 mm	999.00 g	2.00 dm <sup>3</sup>
4058075097599	Versandschachtel 10	393 mm x 285 mm x 238 mm	10380.00 g	26.66 dm <sup>3</sup>

Die genannten Produktnummern beschreiben die kleinste bestellbare Mengeneinheit. Eine Versandeinheit kann mehrere Einzelprodukte beinhalten. Als Bestellmenge verwenden Sie bitte das Ein- oder Mehrfache einer Versandeinheit.

## WEITERE KATALOGINFORMATIONEN

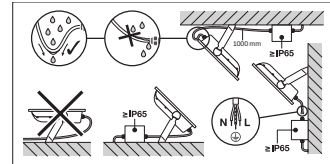
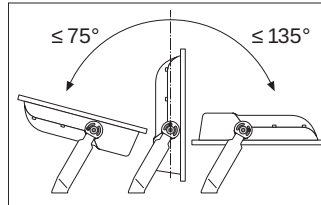
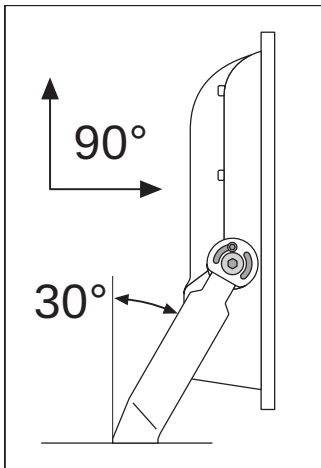

### Referenzen / Verweise

– Zur Garantie siehe [www.ledvance.de/garantie](http://www.ledvance.de/garantie)

### Haftungsausschluss

Änderungen und Irrtümer vorbehalten. Vergewissern Sie sich, dass Sie immer den neuesten Stand verwenden.