

PRODUKTDATENBLATT

DL ALU DN - mm 35 W 3000 K IP44/IP20 WT

DOWNLIGHT ALU | Downlightleuchten mit Aluminiumgehäuse



Anwendungsgebiete

- Direkter Ersatz für Leuchten mit Kompaktleuchtstofflampen
- Allgemeinbeleuchtung
- Öffentlicher Raum
- Treppenhäuser
- Flure
- Eingangsbereiche
- Geschäfte

Produktvorteile

- Hohe Lichtausbeute
- Bis zu 60 % Energieersparnis (im Vergleich zu Leuchten, die Kompaktleuchtstofflampen nutzen)
- Sehr homogenes Licht
- Funktionales Design
- Einfache Installation mit schnellem Anschluss
- Externer Treiber für erweiterte Flexibilität (kompatibel zu ausgewählten DALI-Treibern)
- 5 Jahre Garantie

Produkteigenschaften

- Durchmesser des erforderlichen Deckenausschnitts: 150 mm oder 200 mm (versionsabhängig)
- Schutzart: IP44



TECHNISCHE DATEN

Elektrische Daten

Nennleistung	35,00 W
Nennspannung	220...240 V
Netzfrequenz	50...60 Hz
Nennstrom	125 mA
Einschaltstrom	9 A
Max. Anz. Leucht. an Sicherungsaut. B16 A	83
Max. Anz. Leucht. an Sicherungsaut. C10 A	64
Max. Anz. Leucht. an Sicherungsaut. C16 A	102
Netzleistungsfaktor λ	> 0,90
Oberschwingungsgehalt	< 20 %
Schutzklasse	II
Betriebsart	Externer LED-Treiber

Photometrische Daten

Lichtstrom	2975 lm
Lichtausbeute	85 lm/W
Farbtemperatur	3000 K
Lichtfarbe (Bezeichnung)	Warm weiß
Farbwiedergabeindex Ra	80
Standardabweichung des Farbabgleichs	≤ 6 sdc _m
Lichtstärke	-
Flimmer-Messgröße (Pst LM)	-
Messgröße für Stroboskop-Effekte (SVM)	-
Photobiologische Risikogruppe gemäß EN62778	RG0
Photobiologische Risikogruppe gemäß EN62471	RG0
Ausstrahlungswinkel	100 °

0.5	1.29 1.35	E(0°) 4804 E(C90) 52.3° 549 E(C0) 53.4° 510
1.0	2.59 2.69	E(0°) 1201 E(C90) 52.3° 137 E(C0) 53.4° 127
1.5	3.88 4.04	E(0°) 534 E(C90) 52.3° 61 E(C0) 53.4° 57
2.0	5.18 5.39	E(0°) 300 E(C90) 52.3° 34 E(C0) 53.4° 32
2.5	6.47 6.73	E(0°) 192 E(C90) 52.3° 22 E(C0) 53.4° 20
3.0	7.76 8.08	E(0°) 133 E(C90) 52.3° 15 E(C0) 53.4° 14
Distance [m]	Cone diameter [m]	Illuminance [lx]
— C0/C180 (Half beam angle [°]: 106.8°) — C90/C270 (Half beam angle [°]: 104.6°)		

LDC typ cone

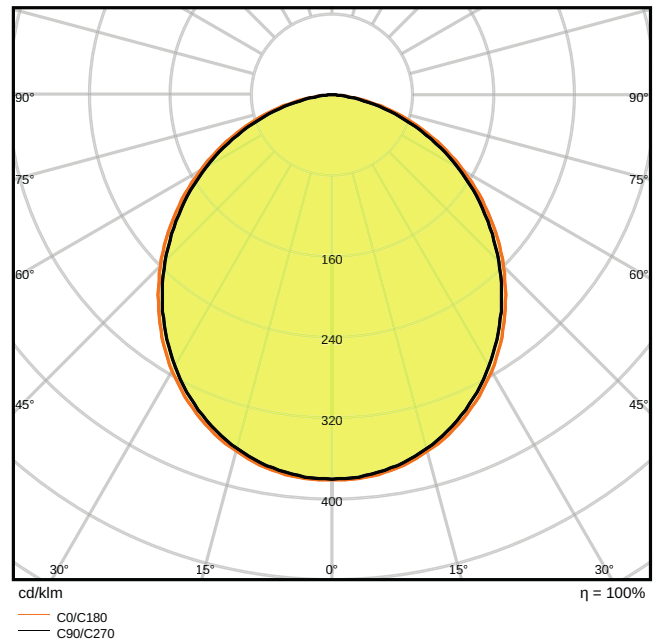

LDC typ polar

Maße & Gewicht

Durchmesser	215,00 mm
Länge	- mm
Breite	- mm
Höhe	61.00 mm
Produktgewicht	600,00 g

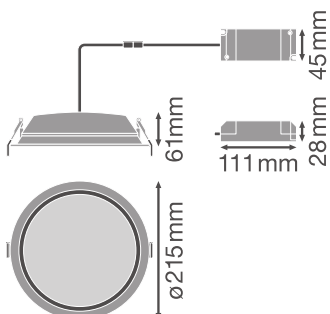

Materialien & Farben

Produktfarbe	Weiß
Gehäusefarbe	Weiß
Gehäusematerial	Aluminium
Material Abdeckung	Polymethylmethacrylat (PMMA)
Glühdrahtprüfung nach IEC 60695-2-12	650 °C
Quecksilbergehalt der Lampe	0.0 mg

Anwendung & Installation

Umgebungstemperaturbereich	-20...+45 °C
Lagertemperaturbereich	-20...+80 °C
Anschlussart	Schraubklemme, 2-polig (L,N)
Schutzart	IP44/IP20
Schutzklasse IK (Stoßfestigkeitsgrad)	IK02
Dimmbar	Nein
Montageart	Einbau
Montageort	Decke
Einbaulänge	- mm
Einbaubreite	- mm
Einbaudurchmesser	- mm
LED-Modul austauschbar	Nicht austauschbar

Lebensdauer

Lebensdauer L70/B50 bei 25 °C	50000 h
Lebensdauer L80/B10 bei 25 °C	45000 h
Lebensdauer L90/B10 bei 25 °C	30000 h
Anzahl der Schaltzyklen	100000

Vorschaltgerät











ECG - Ausgangs-Rippelstrom	< 35 %
ECG - Länge	138 mm
ECG - Breite	45 mm
ECG - Höhe	28 mm

Zertifikate & Standards

Normen	CE / CB / ENEC / TÜV SÜD
Leuchte mit begrenzter Oberflächentemperatur "D-Zeichen"	Nein

Ballwurfsicher	Nein
----------------	------

DOWNLOADS

DOWNLOADS	
	User instruction UI Downlight ALU
	Ausschreibungstexte Tender Text 4058075091559
	Declarations of conformity CE-Certificate Downlight ALU TUV
	Declarations of conformity EU Declaration of Conformity DOWNLIGHT ALU LEDV
	On-Pack-Info Legal Insert Downlight LED ALU+Comfort
	IES file (IES) DL ALU 35W3000K WT IP44
	LDT file (Eulumdat) DL ALU 35W3000K WT IP44
	R3D file (Relux 3D Model) Downlight alu dn 200
	M3D file (3D Model) Downlight_Alum_DN200
	ULD file (DIALux) DOWNLIGHTALU20035W3000KIP44WT
	UGR file (UGR table) DL ALU 35W3000K WT IP44

VERPACKUNGSMITTEL

EAN	Verpackungseinheit (Stück pro Einheit)	Abmessungen (Länge x Breite x Höhe)	Bruttogewicht	Volumen
4058075091559	Faltschachtel 1	225 mm x 225 mm x 110 mm	775.00 g	5.57 dm ³
4058075091566	Versandschachtel 8	462 mm x 462 mm x 240 mm	6930.00 g	51.23 dm ³

Die genannten Produktnummern beschreiben die kleinste bestellbare Mengeneinheit. Eine Versandeinheit kann mehrere Einzelprodukte beinhalten. Als Bestellmenge verwenden Sie bitte das Ein- oder Mehrfache einer Versandeinheit.

WEITERE KATALOGINFORMATIONEN

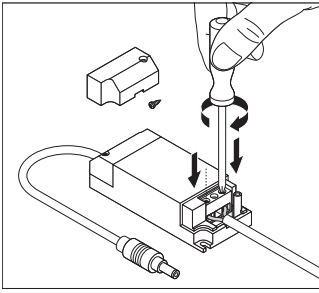

Referenzen / Verweise

- Zur Garantie siehe www.ledvance.de/garantie

Haftungsausschluss

Änderungen und Irrtümer vorbehalten. Vergewissern Sie sich, dass Sie immer den neuesten Stand verwenden.