

PRODUKTDATENBLATT

DL SLIM DN 0 12 W 4000 K WT

DOWNLIGHT SLIM ROUND | Flache Downlightleuchten mit integriertem Treiber, rund



Anwendungsgebiete

- Direkter Ersatz für Leuchten mit Kompaktleuchtstofflampen
- Allgemeinbeleuchtung
- Öffentlicher Raum
- Treppenhäuser
- Flure
- Eingangsbereiche
- Geschäfte

Produktvorteile

- Sehr schlankes Gehäuse
- Niedrige Installationstiefe
- Hohe Lichtausbeute
- Bis zu 60 % Energieersparnis (im Vergleich zu Leuchten, die Kompaktleuchtstofflampen nutzen)
- Sehr homogenes Licht
- Funktionales Design
- Einfache Installation mit schnellem Anschluss
- Einfache Installation dank integriertem Treiber

Produkteigenschaften

- Schmäler sichtbarer Rahmen
- Anschlussbox mit Steckklemme für werkzeuglosen Anschluss



- Lichtleiter aus vergilbungsfreiem PMMA für lange Lebensdauer

TECHNISCHE DATEN

Elektrische Daten

| | |
|---|--------------------------|
| Nennleistung | 12,00 W |
| Nennspannung | 220...240 V |
| Netzfrequenz | 50...60 Hz |
| Nennstrom | 71 mA |
| Einschaltstrom | 15,6 A |
| Einschaltstromdauer T_{h50} | 50 μ s |
| Max. Anz. Leucht. an Sicherungsaut. B16 A | 48 |
| Max. Anz. Leucht. an Sicherungsaut. C10 A | 38 |
| Max. Anz. Leucht. an Sicherungsaut. C16 A | 61 |
| Netzleistungsfaktor λ | 0,50 |
| Oberschwingungsgehalt | < 20 % |
| Schutzklasse | II |
| Betriebsart | Integrierter LED-Treiber |

Photometrische Daten

| | |
|---|----------------------|
| Lichtstrom | 1020 lm |
| Lichtausbeute | 85 lm/W |
| Farbtemperatur | 4000 K |
| Lichtfarbe (Bezeichnung) | Kalt weiß |
| Farbwiedergabeindex Ra | > 80 |
| Standardabweichung des Farbabgleichs | < 6 sdc _m |
| Lichtstärke | - |
| Flimmer-Messgröße (Pst LM) | - |
| Messgröße für Stroboskop-Effekte (SVM) | - |
| Photobiologische Risikogruppe gemäß EN62778 | RG0 |
| Photobiologische Risikogruppe gemäß EN62471 | RG0 |
| Ausstrahlungswinkel | 120 ° |

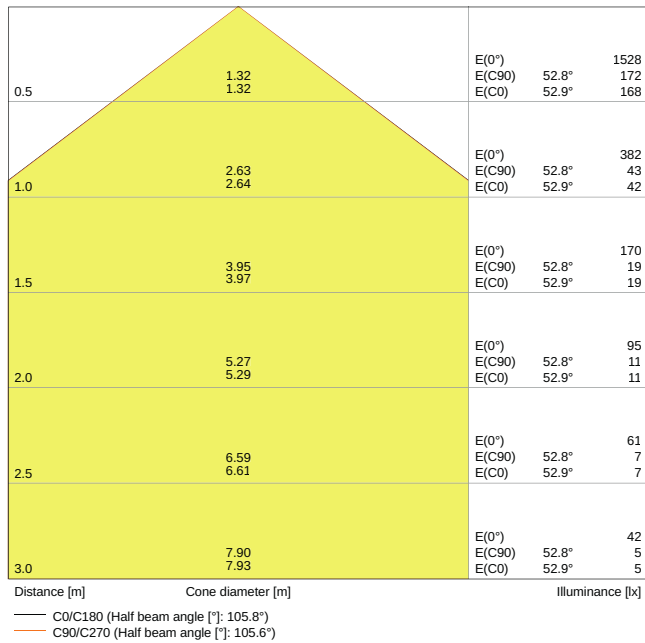

LDC typ cone

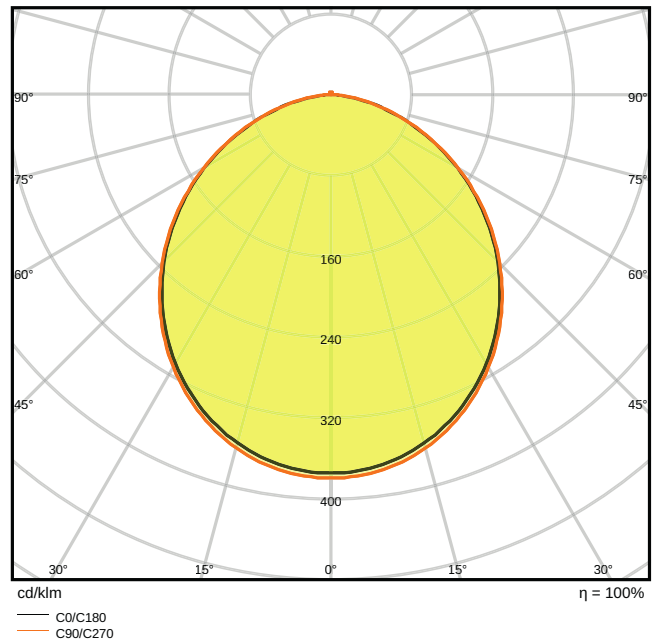

LDC typ polar

Maße & Gewicht

| | |
|----------------|-----------|
| Durchmesser | 169,00 mm |
| Länge | - mm |
| Breite | - mm |
| Höhe | 30.00 mm |
| Produktgewicht | 272,00 g |

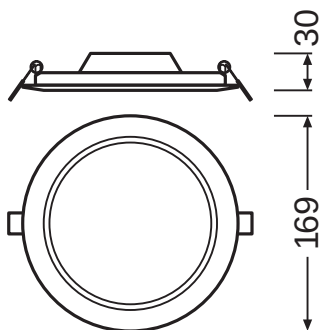

Materialien & Farben

| | |
|--|-------------------|
| Produktfarbe | Weiß |
| Gehäusefarbe | Weiß |
| Gehäusematerial | Polycarbonat (PC) |
| Material Abdeckung | Polycarbonat (PC) |
| Material der lichtemittierenden Fläche | Polykarbonat (PC) |
| Glühdrahtprüfung nach IEC 60695-2-12 | 650 °C |
| Quecksilbergehalt der Lampe | 0.0 mg |

Anwendung & Installation

| | |
|---------------------------------------|-----------------------------------|
| Umgebungstemperaturbereich | -20...+50 °C |
| Lagertemperaturbereich | -30...+70 °C |
| Anschlussart | Schraubenloser Anschluss, 2-polig |
| Schutzart | IP20 |
| Schutzklasse IK (Stoßfestigkeitsgrad) | IK03 |
| Dimmbar | Nein |
| Montageart | Einbau |
| Montageort | Decke |
| Einbaubreite | - mm |
| Einbaudurchmesser | - mm |
| LED-Modul austauschbar | Nicht austauschbar |

Lebensdauer

| | |
|-------------------------------|---------|
| Lebensdauer L70/B50 bei 25 °C | 30000 h |
| Lebensdauer L80/B10 bei 25 °C | 20000 h |
| Lebensdauer L90/B10 bei 25 °C | 12000 h |
| Anzahl der Schaltzyklen | 50000 |

Vorschaltgerät

| | |
|----------------------------|---------|
| ECG - Ausgangs-Rippelstrom | < 6.5 % |
|----------------------------|---------|









Zertifikate & Standards

| | |
|--|---------------|
| Normen | CE / CB / EAC |
| Leuchte mit begrenzter Oberflächentemperatur "D-Zeichen" | Nein |
| Ballwurfsicher | Nein |

TECHNISCHE AUSSTATTUNG

- Rahmen für Anbaumontage als Zubehör erhältlich

DOWNLOADS

| DOWNLOADS | |
|---|---|
|  | Ausschreibungstexte Tender Text 4058075079052 |
|  | Declarations of conformity CE Certificate downlight Slim |
|  | Installation guide User Instruction Downlight LED Slim |
|  | On-Pack-Info Legal Insert Downlight Slim |
|  | IES file (IES) DL SLIM DN155 12W 4000K WT IP20 |
|  | LDT file (Eulumdat) DL SLIM DN155 12W 4000K WT IP20 |
|  | M3D file (3D Model) DOWNLIGHT LED SLIM ROUND 155.m3d |
|  | ULD file (DIALux) DOWNLIGHTSLIMROUND15512W4000KWT |
|  | UGR file (UGR table) 4058075052307 DL SLIM DN155 12W 4000K WT IP20 |

VERPACKUNGSMFORMATIONEN

| EAN | Verpackungseinheit (Stück pro Einheit) | Abmessungen (Länge x Breite x Höhe) | Bruttogewicht | Volumen |
|---------------|--|-------------------------------------|---------------|-----------------------|
| 4058075079052 | Faltschachtel 1 | 45 mm x 195 mm x 175 mm | 323.00 g | 1.54 dm ³ |
| 4058075079069 | Versandschachtel 6 | 290 mm x 205 mm x 195 mm | 2158.00 g | 11.59 dm ³ |

Die genannten Produktnummern beschreiben die kleinste bestellbare Mengeneinheit. Eine Versandeinheit kann mehrere Einzelprodukte beinhalten. Als Bestellmenge verwenden Sie bitte das Ein- oder Mehrfache einer Versandeinheit.

WEITERE KATALOGINFORMATIONEN

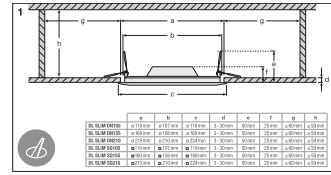
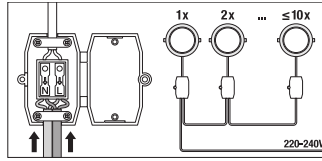
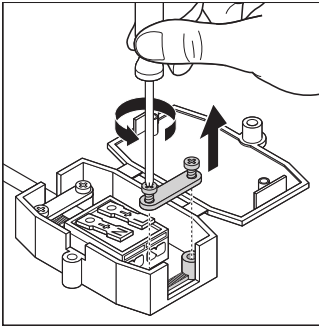

Referenzen / Verweise

- Zur Garantie siehe www.ledvance.de/garantie

Haftungsausschluss

Änderungen und Irrtümer vorbehalten. Vergewissern Sie sich, dass Sie immer den neuesten Stand verwenden.

