

PRODUKTDATENBLATT

O FACADE LANTERN 12 W 3000 K IP54 GY

OUTDOOR FACADE LANTERN | Moderne Leuchten mit Lichtleiter für blendarmes Licht



Anwendungsgebiete

- Außenbereiche
- Anstrahlung von Fassaden
- Gärten, Balkone und andere Außenbereiche

Produktvorteile

- Energieeffizient durch LED-Technik
- 5 Jahre Garantie
- Einfache und schnelle Installation
- Spezielles Lichtlenkungsdesign für Beleuchtung mit geringer Blendung

Produkteigenschaften

- Helle und funktionelle LED-Außenleuchten
- Schutzart: IP54
- Gehäuse aus Aluminiumdruckguss
- Diffusor aus opalem Polycarbonat mit Abdeckung aus transparenten Polycarbonat



TECHNISCHE DATEN**Elektrische Daten**

Nennleistung	12,00 W
Nennspannung	220...240 V
Netzfrequenz	50...60 Hz
Nennstrom	96 mA
Max. Anz. Leucht. an Sicherungsaut. B16 A	33
Max. Anz. Leucht. an Sicherungsaut. C10 A	42
Max. Anz. Leucht. an Sicherungsaut. C16 A	26
Netzleistungsfaktor λ	> 0,5
Schutzklasse	I
Betriebsart	Netzspannung

Photometrische Daten

Lichtstrom	610 lm
Lichtausbeute	50 lm/W
Farbtemperatur	3000 K
Lichtfarbe (Bezeichnung)	Warm weiß
Farbwiedergabeindex Ra	≥ 80
Standardabweichung des Farbgleichs	< 6 sdc _m
Photobiologische Risikogruppe gemäß EN62778	RG0
Photobiologische Risikogruppe gemäß EN62471	RG0
Ausstrahlungswinkel	210 °

0.5	2.06 2.59	E(0°) 2 E(C90) 53 E(C0) 13
1.0	4.12 5.18	E(0°) 1 E(C90) 13 E(C0) 3
1.5	6.18 7.77	E(0°) 0 E(C90) 6 E(C0) 1
2.0	8.24 10.37	E(0°) 0 E(C90) 3 E(C0) 1
2.5	10.30 12.96	E(0°) 0 E(C90) 2 E(C0) 1
3.0	12.36 15.55	E(0°) 0 E(C90) 1 E(C0) 0
Distance [m]	Cone diameter [m]	Illuminance [lx]
— C0/C180 (Half beam angle [°]: 137.8°) — C90/C270 (Half beam angle [°]: 128.2°)		

LDC typ cone

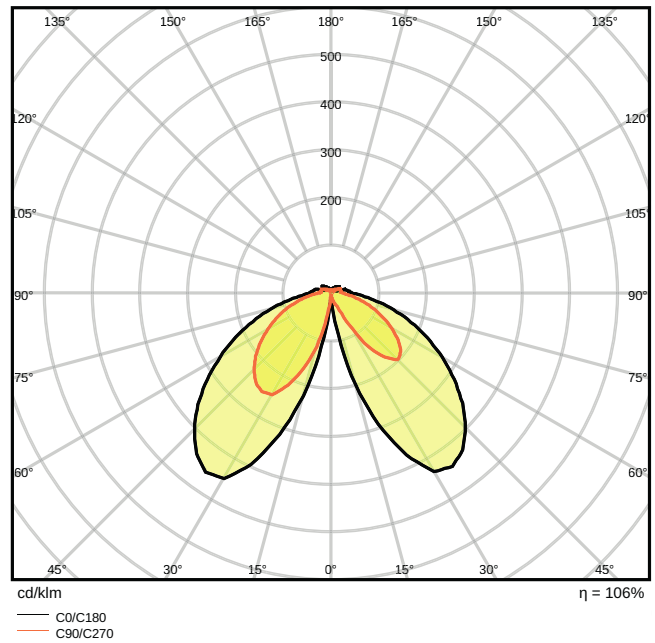

LDC typ polar

Maße & Gewicht

Länge	176.00 mm
Breite	110.00 mm
Höhe	240.00 mm
Produktgewicht	1300,00 g

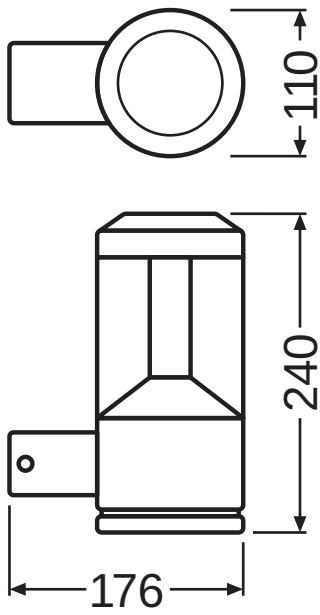

Materialien & Farben

Produktfarbe	Grau
Gehäusefarbe	Grau
Gehäusematerial	Aluminium
Material Abdeckung	Polycarbonat (PC)
Quecksilbergehalt der Lampe	0.0 mg

Anwendung & Installation

Umgebungstemperaturbereich	-20...+40 °C
Anschlussart	Schraubklemme, 3-polig
Schutzart	IP54
Schutzklasse IK (Stoßfestigkeitsgrad)	IK06
Dimmbar	Nein
Montageart	Anbau
Montageort	Wand
LED-Modul austauschbar	Nicht austauschbar

Lebensdauer

Lebensdauer L70/B50 bei 25 °C	30000 h
Anzahl der Schaltzyklen	15000







Zertifikate & Standards

Normen	CE
Ballwurfsicher	Nein

TECHNISCHE AUSSTATTUNG

- Vollständiges Montage- und Anschlusszubehör enthalten

DOWNLOADS

DOWNLOADS	
	User instruction User Instruction Outdoor Facade Lantern
	Ausschreibungstexte Tender Text 4058075074835
	Declarations of conformity EC declararion Outdoor
	On-Pack-Info Legal Insert OUTDOOR
	IES file (IES) O Facade Lantern 12W3000K GY IP54
	LDT file (Eulumdat) O Facade Lantern 12W3000K GY IP54
	UGR file (UGR table) O Facade Lantern 12W3000K GY IP54

VERPACKUNGSMFORMATIONEN

EAN	Verpackungseinheit (Stück pro Einheit)	Abmessungen (Länge x Breite x Höhe)	Bruttogewicht	Volumen
4058075074835	Faltschachtel 1	134 mm x 204 mm x 296 mm	1370.00 g	8.09 dm ³
4058075074842	Versandschachtel 4	425 mm x 285 mm x 315 mm	5822.00 g	38.15 dm ³

Die genannten Produktnummern beschreiben die kleinste bestellbare Mengeneinheit. Eine Versandeinheit kann mehrere Einzelprodukte beinhalten. Als Bestellmenge verwenden Sie bitte das Ein- oder Mehrfache einer Versandeinheit.

Referenzen / Verweise

- Zur Garantie siehe www.ledvance.de/garantie

Haftungsausschluss

Änderungen und Irrtümer vorbehalten. Vergewissern Sie sich, dass Sie immer den neuesten Stand verwenden.