

# PRODUKTDATENBLATT

## HIGH BAY VALUE 100 W 6500 K 100 DEG IP65 BK

HIGH BAY VALUE | Hallenleuchten bis zu 110 lm/W



---

### Anwendungsgebiete

- Ersatz für Hallenspiegelleuchten mit Quecksilberdampf- oder Halogen-Metaldampflampen
- Lagerhäuser
- Logistikhallen
- Industrie
- Hohe Decken (z.B. in Einkaufszentren, Flughäfen, Geschäftsgebäuden, Lobbies)

---

### Produktvorteile

- Modernes, exklusives Design
- Bis zu 60 % Energieersparnis verglichen mit konventionellen Hallenspiegelleuchten
- 3 Jahre Garantie
- Gewicht- und Größenoptimierung durch kompaktes Design

---

### Produkteigenschaften

- Umgebungstemperatur: -20...50 °C
- Schwarzes Aluminium-Gehäuse, Abdeckung aus Sicherheitsglas
- Opale Abdeckung
- Schutzart: IP65
- Lebensdauer (L70): bis zu 50.000 h
- Hohe Lichtausbeute: bis zu 110 lm/W



## TECHNISCHE DATEN

### Elektrische Daten

Nennleistung	100,00 W
Nennspannung	220...240 V
Netzfrequenz	50...60 Hz
Nennstrom	450 mA
Einschaltstrom	7,72 A
Einschaltstromdauer $T_{h50}$	3,4 $\mu$ s
Max. Anz. Leucht. an Sicherungsaut. B16 A	28
Max. Anz. Leucht. an Sicherungsaut. C10 A	17
Max. Anz. Leucht. an Sicherungsaut. C16 A	28
Netzleistungsfaktor $\lambda$	$\geq 0,90$
Oberschwingungsgehalt	< 20 %
Schutzklasse	I
Betriebsart	Netzspannung

### Photometrische Daten

Lichtstrom	10000 lm
Lichtausbeute	100 lm/W
Farbtemperatur	6500 K
Lichtfarbe (Bezeichnung)	Kaltes Tageslicht
Farbwiedergabeindex Ra	80
Standardabweichung des Farbabgleichs	< 5 sdcn
Photobiologische Risikogruppe gemäß EN62778	RG1
Photobiologische Risikogruppe gemäß EN62471	RG1
Ausstrahlungswinkel	100 °

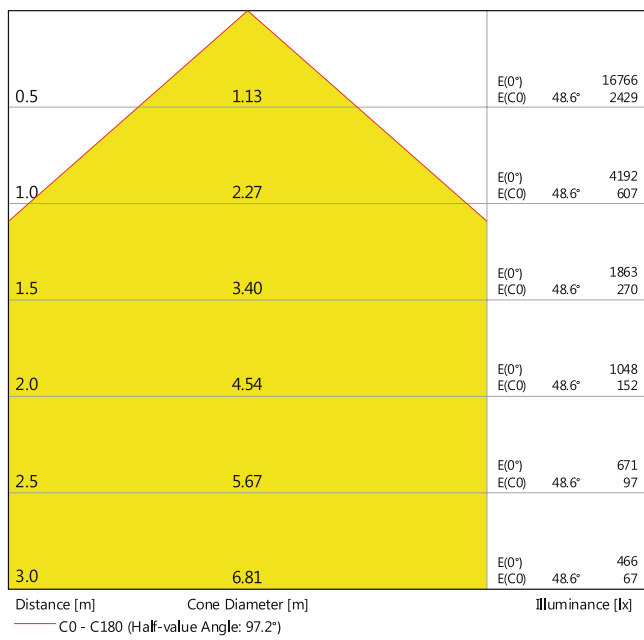

LDC typ cone

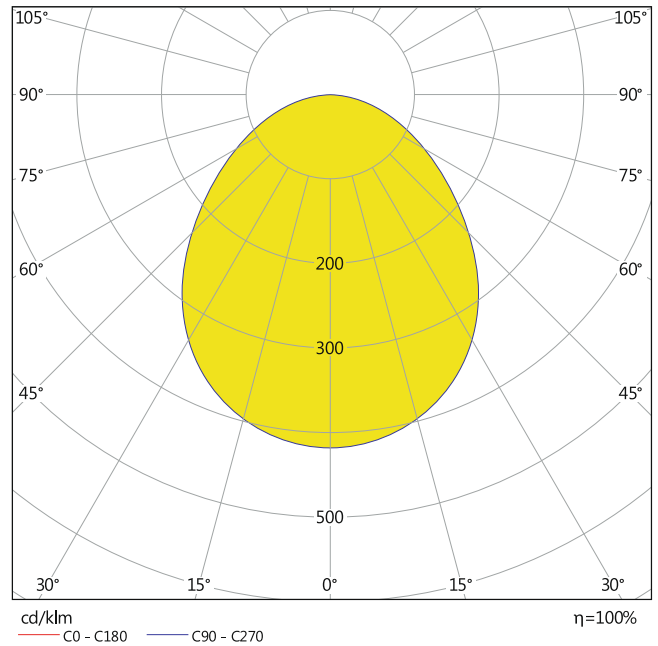

LDC typ polar

### Maße & Gewicht

Durchmesser	230,00 mm
Breite	- mm
Höhe	51.40 mm
Produktgewicht	1338,00 g
Kabellänge	500 mm

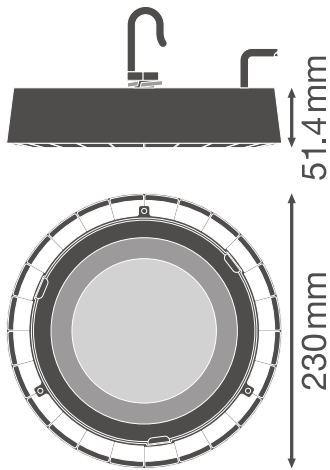

### Materialien & Farben

Produktfarbe	Schwarz
Gehäusefarbe	Schwarz
Gehäusematerial	Aluminium
Material Abdeckung	Gehärtetes Glas
Glühdrahtprüfung nach IEC 60695-2-12	650 °C
Quecksilbergehalt der Lampe	0.0 mg

### Anwendung & Installation

Umgebungstemperaturbereich	-20...+50 °C
Anschlussart	Kabel, 3-polig
Schutzart	IP65
Schutzklasse IK (Stoßfestigkeitsgrad)	IK06
Dimmbar	Nein
Montageart	Abgehängt/Anbau
Montageort	Decke
Einbaulänge	- mm
Einbaubreite	- mm
Einbaudurchmesser	- mm
LED-Modul austauschbar	Nicht austauschbar

### Lebensdauer

Lebensdauer L70/B50 bei 25 °C	50000 h
-------------------------------	---------

Lebensdauer L80/B10 bei 25 °C	32000 h
Anzahl der Schaltzyklen	50000









### Zertifikate & Standards

Normen	CE / CB / EAC
Leuchte mit begrenzter Oberflächentemperatur "D-Zeichen"	Ja
Ballwurfsicher	Nein

### TECHNISCHE AUSSTATTUNG

- Halterung erhältlich

### DOWNLOADS

DOWNLOADS	
	User instruction HIGH BAY VALUE USER INSTRUCTION
	Ausschreibungstexte Tender Text 4058075408425
	Declarations of conformity HB VAL
	IES file (IES) HB VALUE 100W 6500K 100DEG IP65
	LDT file (Eulumdat) HB VALUE 100W 6500K 100DEG IP65
	R3D file (Relux 3D Model) HB VAL 100W
	M3D file (3D Model) HB VAL 100W
	UGR file (UGR table) HIGH BAY VALUE 100W

### VERPACKUNGSMITTEL

EAN	Verpackungseinheit (Stück pro Einheit)	Abmessungen (Länge x Breite x Höhe)	Bruttogewicht	Volumen
4058075408425	Versandschachtel 1	255 mm x 252 mm x 72 mm	1546.00 g	4.63 dm <sup>3</sup>

Die genannten Produktnummern beschreiben die kleinste bestellbare Mengeneinheit. Eine Versandeinheit kann mehrere Einzelprodukte beinhalten.

Als Bestellmenge verwenden Sie bitte das Ein- oder Mehrfache einer Versandeinheit.

---

## WEITERE KATALOGINFORMATIONEN

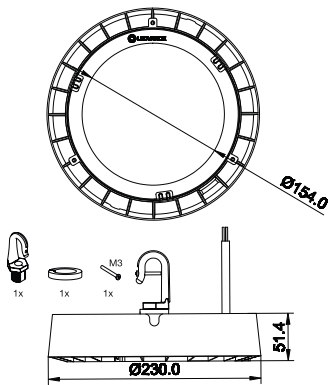

## Referenzen / Verweise

– Zur Garantie siehe [www.ledvance.de/garantie](http://www.ledvance.de/garantie)

---

## Haftungsausschluss

Änderungen und Irrtümer vorbehalten. Vergewissern Sie sich, dass Sie immer den neuesten Stand verwenden.