

# PRODUKTDATENBLATT

## TR SP ZOOM DIM D85 25 W 3000 K 97R BK

TRACKLIGHT SPOT ZOOM DIM | Dimmbarer 3-Phasen-Stromschienen-Strahler mit mechanischem Zoomobjektiv



### Anwendungsgebiete

- Direkter Ersatz für Leuchten, die HID-Lampen verwenden
- Akzentbeleuchtung
- Galerien, Museen
- Modegeschäfte, Accessoiresgeschäfte
- Shops, Umkleidekabinen, Schaufenster
- Hotels, Restaurants, Shops

### Produktvorteile

- Dimmbarer 3-Phasen-Stromschienen-Strahler mit mechanischem Zoomobjektiv
- Enthaltener 3-Phasenadapter kompatibel mit verbreiteten Stromschienen (GLOBAL, EUTRAC, POWERGEAR, STAFF, NORLUX, NUCO, NORDIC)
- Keine Ablenkung der Aufmerksamkeit von den beleuchteten Objekten dank kompaktem Design
- Flimmerarmes Licht dank speziellem elektronischen Vorschaltgerät
- 5 Jahre Garantie

### Produkteigenschaften

- Mechanisches Zoomobjektiv mit einem Ausstrahlungswinkel von 15 ° bis 55 °
- Dimmbar (7% - 100%) über Schiebepotentiometer direkt an jeder Leuchte
- Hervorragender Farbwiedergabeindex Ra: 97
- Farbwiedergabeindex R<sub>a9</sub>: > 90
- Anfängliche Farbkonsistenz: ≤ 4 SDCM (Schwellwerteinheit)
- Drehwinkel: 350°, Neigungswinkel: 90°
- Folgt der einheitlichen Designsprache von LEDVANCE (SCALE Design)
- Gehäuse aus robustem Alu-Druckguss



- Verfügbar in Mattweiß (ähnlich RAL9016), Mattschwarz (ähnlich RAL9004)
- Leuchten-Lichtausbeute: bis zu 70 lm/W

---

## TECHNISCHE DATEN

### Elektrische Daten

Nennleistung	25,00 W
Nennspannung	100...240 V
Netzfrequenz	50...60 Hz
Nennstrom	120 mA
Einschaltstrom	40 A
Einschaltstromdauer $T_{h50}$	< 50 $\mu$ s
Max. Anz. Leucht. an Sicherungsaut. B16 A	37
Max. Anz. Leucht. an Sicherungsaut. C10 A	30
Max. Anz. Leucht. an Sicherungsaut. C16 A	48
Netzleistungsfaktor $\lambda$	> 0,90
Oberschwingungsgehalt	< 10 %
Schutzklasse	I
Betriebsart	Integrierter LED-Treiber

### Photometrische Daten

Lichtstrom	1500 lm
Lichtausbeute	60 lm/W
Farbtemperatur	3000 K
Lichtfarbe (Bezeichnung)	Warm weiß
Farbwiedergabeindex Ra	97
Standardabweichung des Farbabgleichs	$\leq 4$ sdc <sub>m</sub>
Lichtstärke	-
Flimmer-Messgröße (Pst LM)	-
Messgröße für Stroboskop-Effekte (SVM)	-
Photobiologische Risikogruppe gemäß EN62778	RG1



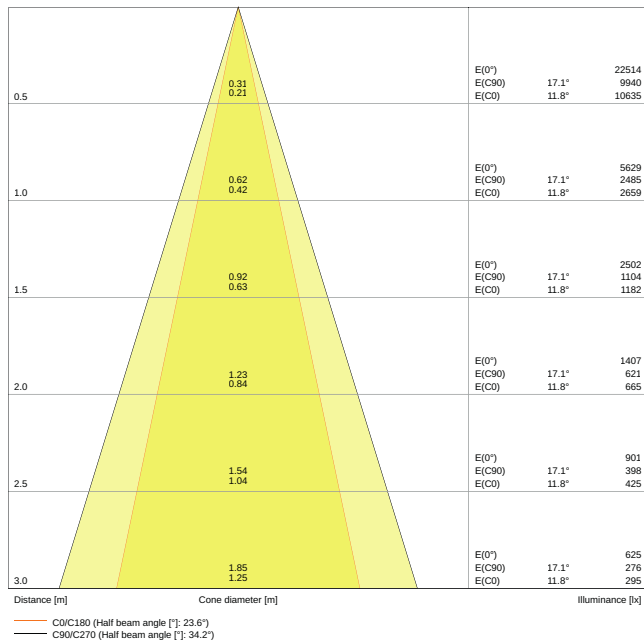

LDC typ cone

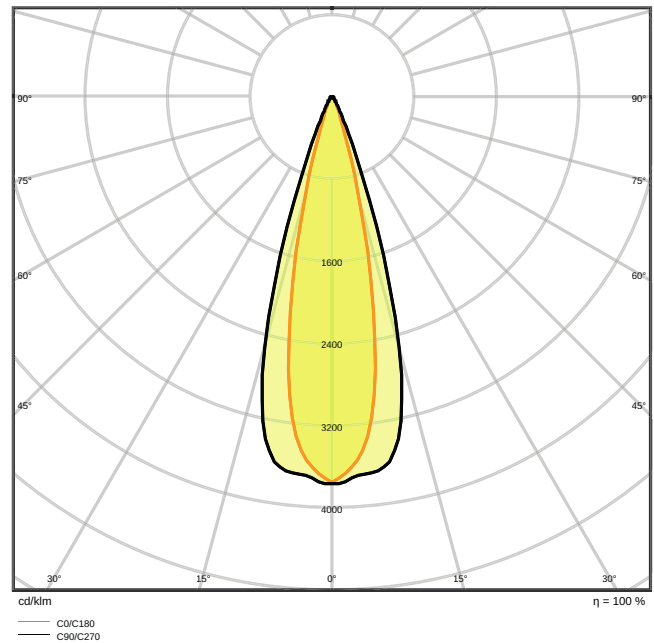

LDC typ polar

Maße & Gewicht

Durchmesser	85,00 mm
Länge	93,00 mm
Höhe	265,00 mm
Produktgewicht	1025,00 g

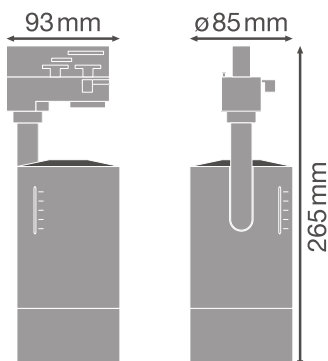

**Materialien & Farben**

Produktfarbe	Schwarz
Gehäusefarbe	Schwarz
Gehäusematerial	Aluminium
Material Abdeckung	Polycarbonat (PC)
Material der lichtemittierenden Fläche	Polykarbonat (PC)
Glühdrahtprüfung nach IEC 60695-2-12	850 °C
Quecksilbergehalt der Lampe	0.0 mg

**Anwendung & Installation**

Umgebungstemperaturbereich	-20...+40 °C
Anschlussart	Adapter, 3-phasen
Schutzart	IP20
Schutzklasse IK (Stoßfestigkeitsgrad)	IK03
Dimmbar	Ja
Type of dimming [GMS]	1-10V
Montageart	Anbau
Montageort	Montageschiene
Einbaubreite	- mm
Einbaudurchmesser	- mm
Justierbar	Ja
LED-Modul austauschbar	Nicht austauschbar

**Lebensdauer**

Lebensdauer L70/B50 bei 25 °C	50000 h
Lebensdauer L80/B10 bei 25 °C	35000 h
Lebensdauer L90/B10 bei 25 °C	25000 h
Anzahl der Schaltzyklen	100000









**Vorschaltgerät**

ECG - Ausgangsspannung	27...42 V
ECG - Ausgangs-Rippelstrom	< 10 %

**Zertifikate & Standards**

Normen	CE / CB / ENEC / TÜV SÜD / EAC / RoHS
Leuchte mit begrenzter Oberflächentemperatur "D-Zeichen"	Nein
Ballwurfsicher	Nein

DOWNLOADS

DOWNLOADS	
	User instruction UI Tracklight Spot Zoom D85
	Ausschreibungstexte Tender Text 4058075335806
	Declarations of conformity CE declaration TR SP ZOOM
	IES file (IES) TR SP ZOOM D85 25W 3000K DIM 97R BK 25DEG
	LDT file (Eulumdat) TR SP ZOOM D85 25W3000K DIM 97R BK
	R3D file (Relux 3D Model) TRACK SPOT ZOOM
	M4D file (3D Model with rotation axis) TRACK SPOT ZOOM
	UGR file (UGR table) TR SP ZOOM D85 25W 3000K DIM 97R BK 25DEG

VERPACKUNGSMITTEL

EAN	Verpackungseinheit (Stück pro Einheit)	Abmessungen (Länge x Breite x Höhe)	Bruttogewicht	Volumen
4058075335806	Faltschachtel 1	120 mm x 120 mm x 300 mm	1146.00 g	4.32 dm <sup>3</sup>
4058075335813	Versandschachtel 4	502 mm x 137 mm x 335 mm	4902.00 g	23.04 dm <sup>3</sup>

Die genannten Produktnummern beschreiben die kleinste bestellbare Mengeneinheit. Eine Versandeinheit kann mehrere Einzelprodukte beinhalten. Als Bestellmenge verwenden Sie bitte das Ein- oder Mehrfache einer Versandeinheit.

WEITERE KATALOGINFORMATIONEN

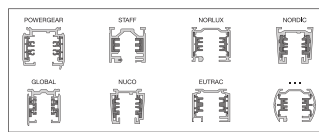
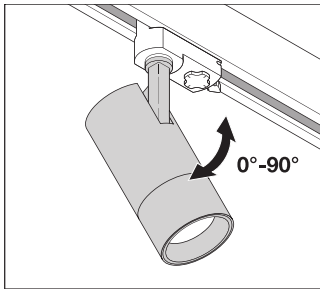
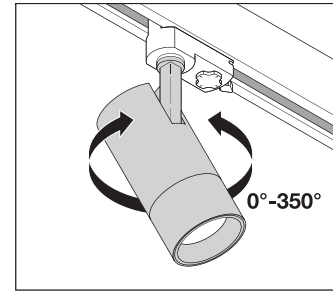
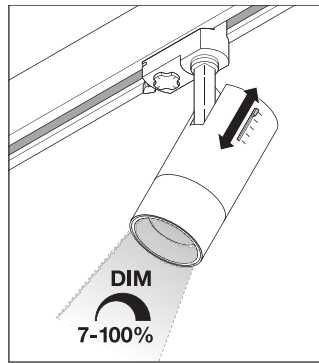
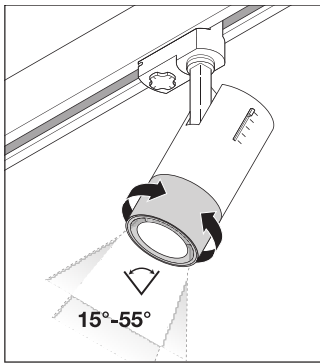

### Referenzen / Verweise

- Zur Garantie siehe [www.ledvance.de/garantie](http://www.ledvance.de/garantie)

### Haftungsausschluss

Änderungen und Irrtümer vorbehalten. Vergewissern Sie sich, dass Sie immer den neuesten Stand verwenden.